



**ระเบียบคณะกรรมการการเลือกตั้ง
ว่าด้วยการเลือกตั้งสมาชิกวุฒิสภา พ.ศ. ๒๕๕๐**

อาศัยอำนาจตามความในมาตรา ๒๓๖ (๑) ของรัฐธรรมนูญแห่งราชอาณาจักรไทย ประกอบ มาตรา ๕ มาตรา ๑๐ (๒) มาตรา ๑๔ มาตรา ๑๕ และมาตรา ๒๐ แห่งพระราชบัญญัติประกอบรัฐธรรมนูญว่าด้วยคณะกรรมการการเลือกตั้ง พ.ศ. ๒๕๕๐ และมาตรา ๑๑๗ มาตรา ๑๑๘ มาตรา ๑๑๙ มาตรา ๑๒๐ มาตรา ๑๒๑ มาตรา ๑๒๒ แห่งพระราชบัญญัติประกอบรัฐธรรมนูญว่าด้วยการเลือกตั้งสมาชิกสภาผู้แทนราษฎรและการได้มาซึ่งสมาชิกวุฒิสภา พ.ศ. ๒๕๕๐ โดยความเห็นชอบของ คณะกรรมการการเลือกตั้งในคราวการประชุมคณะกรรมการการเลือกตั้ง ครั้งที่ ๑๑๕/๒๕๕๐ เมื่อวันที่ ๑๙ ธันวาคม พ.ศ. ๒๕๕๐ คณะกรรมการการเลือกตั้งจึงออกระเบียบคณะกรรมการการเลือกตั้งว่าด้วยการเลือกตั้งสมาชิกวุฒิสภา พ.ศ. ๒๕๕๐ ดังต่อไปนี้

ข้อ ๑ ระเบียบนี้เรียกว่า “ระเบียบคณะกรรมการการเลือกตั้งว่าด้วยการเลือกตั้งสมาชิกวุฒิสภา พ.ศ. ๒๕๕๐”

ข้อ ๒ ระเบียบนี้ให้ใช้บังคับตั้งแต่วันถัดจากวันประกาศในราชกิจจานุเบกษาเป็นต้นไป

ข้อ ๓ ให้ยกเลิกระเบียบ ประกาศ ข้อกำหนด คำสั่ง และมติคณะกรรมการการเลือกตั้งที่ออก โดยพระราชบัญญัติประกอบรัฐธรรมนูญว่าด้วยคณะกรรมการการเลือกตั้ง พ.ศ. ๒๕๔๑ และพระราชบัญญัติ ประกอบรัฐธรรมนูญว่าด้วยการเลือกตั้งสมาชิกสภาผู้แทนราษฎรและสมาชิกวุฒิสภา พ.ศ. ๒๕๔๑ รวมทั้งที่ แก้ไขเพิ่มเติม

ข้อ ๔ ในระเบียบนี้

“เขตเลือกตั้ง” หมายความว่า ท้องที่ที่กำหนดเป็นเขตเลือกตั้งสมาชิกวุฒิสภา

“หน่วยเลือกตั้ง” หมายความว่า ท้องถิ่นที่กำหนดให้ทำการลงคะแนนเลือกตั้ง

“ที่เลือกตั้ง” หมายความว่า สถานที่ที่กำหนดให้ทำการลงคะแนนเลือกตั้งและให้หมายความ รวมถึงบริเวณที่กำหนดขึ้นโดยรอบที่เลือกตั้ง

“ผู้มีสิทธิเลือกตั้ง” หมายความว่า ผู้มีสิทธิเลือกตั้งสมาชิกวุฒิสภา

“ผู้สมัคร” หมายความว่า ผู้สมัครรับเลือกตั้งสมาชิกวุฒิสภา

“วันเลือกตั้ง” หมายความว่า วันที่กำหนดให้เป็นวันเลือกตั้งตามพระราชกฤษฎีกาให้มี การเลือกตั้งสมาชิกวุฒิสภา

“ผู้อำนวยการทะเบียนกลาง” หมายความว่า ผู้อำนวยการทะเบียนกลางตามกฎหมายว่าด้วย การทะเบียนราษฎร

“นายทะเบียนอำเภอ” หมายความว่า นายทะเบียนอำเภอตามกฎหมายว่าด้วยการทะเบียน ราษฎร

“นายทะเบียนท้องถิ่น” หมายความว่า นายทะเบียนท้องถิ่นตามกฎหมายว่าด้วยการทะเบียน ราษฎร

“ผู้ว่าราชการจังหวัด” หมายความรวมถึง ปลัดกรุงเทพมหานคร

“นายอำเภอ” หมายความรวมถึง ผู้อำนวยการเขต และปลัดอำเภอผู้เป็นหัวหน้าประจำกิ่ง

อำเภอ

“จังหวัด” หมายความรวมถึง กรุงเทพมหานคร

“อำเภอ” หมายความรวมถึง เขตและกิ่งอำเภอ

“ตำบล” หมายความรวมถึง แขวง

“ศาลากลางจังหวัด” หมายความรวมถึง ศาลาว่าการกรุงเทพมหานคร

“ที่ว่าการอำเภอ” หมายความรวมถึง สำนักงานเขต และที่ว่าการกิ่งอำเภอ

“เทศบาล” หมายความรวมถึง เมืองพัทยา

“สำนักงานเทศบาล” หมายความรวมถึง ศาลาว่าการเมืองพัทยา

หมวด ๑

เขตเลือกตั้ง หน่วยเลือกตั้ง และที่เลือกตั้ง

ส่วนที่ ๑

เขตเลือกตั้ง

๑. เขตเลือกตั้งสมาชิกวุฒิสภา

ข้อ ๕ ให้คณะกรรมการการเลือกตั้งประกาศจำนวนสมาชิกวุฒิสภาและจำนวนเขตเลือกตั้งของแต่ละจังหวัดสำหรับการเลือกตั้ง ตามที่รัฐธรรมนูญกำหนดให้ประชาชนทราบล่วงหน้า

ข้อ ๖ เมื่อมีพระราชกฤษฎีกาให้มีการเลือกตั้งสมาชิกวุฒิสภาเป็นการเลือกตั้งทั่วไป ให้คณะกรรมการการเลือกตั้งประกาศกำหนดเขตเลือกตั้งในคราวนั้น ตามแบบ ส.ว. ๑ โดยถือเขตเลือกตั้งที่มีการประกาศกำหนดไว้ตามข้อ ๕

ส่วนที่ ๒

หน่วยเลือกตั้งและที่เลือกตั้ง

ข้อ ๗ ให้นำความในส่วนที่ ๒ หน่วยเลือกตั้ง ส่วนที่ ๓ ที่เลือกตั้ง ของหมวด ๑ เขตเลือกตั้ง หน่วยเลือกตั้ง และที่เลือกตั้ง ของระเบียบคณะกรรมการการเลือกตั้งว่าด้วยการเลือกตั้งสมาชิกสภาผู้แทนราษฎร พ.ศ. ๒๕๕๐ มาใช้บังคับเกี่ยวกับการกำหนดหน่วยเลือกตั้ง ที่เลือกตั้งของหน่วยเลือกตั้ง ที่เลือกตั้งกลาง สำหรับการเลือกตั้งสมาชิกวุฒิสภา โดยอนุโลม

หมวด ๒
เจ้าพนักงานผู้ดำเนินการเลือกตั้ง

ข้อ ๘ ให้นำความใน หมวด ๒ เจ้าพนักงานผู้ดำเนินการเลือกตั้ง ของระเบียบคณะกรรมการการเลือกตั้งว่าด้วยการเลือกตั้งสมาชิกสภาผู้แทนราษฎร พ.ศ. ๒๕๕๐ เฉพาะในส่วนที่ไม่เกี่ยวกับพรรคการเมือง มาใช้บังคับกับการแต่งตั้ง การปฏิบัติหน้าที่ของคณะกรรมการการเลือกตั้งประจำจังหวัด ผู้อำนวยการการเลือกตั้งประจำเขตเลือกตั้งและคณะกรรมการการเลือกตั้งประจำเขตเลือกตั้ง ผู้อำนวยการประจำหน่วยเลือกตั้ง คณะกรรมการประจำหน่วยเลือกตั้ง เจ้าหน้าที่รักษาความปลอดภัย เจ้าพนักงานผู้ดำเนินการเลือกตั้งประจำที่เลือกตั้งกลาง และการอบรมเจ้าพนักงานผู้ดำเนินการเลือกตั้ง สำหรับการเลือกตั้งสมาชิกวุฒิสภา มาใช้บังคับโดยอนุโลม

ข้อ ๙ เมื่อมีพระราชกฤษฎีกาให้มีการเลือกตั้งสมาชิกวุฒิสภา หรือกรณีที่คณะกรรมการการเลือกตั้งสั่งให้มีการเลือกตั้งใหม่ให้คณะกรรมการการเลือกตั้งมีคำสั่งแต่งตั้งคณะกรรมการการเลือกตั้งประจำจังหวัดเป็นคณะกรรมการการเลือกตั้งประจำเขตเลือกตั้ง และแต่งตั้งผู้อำนวยการการเลือกตั้งประจำจังหวัด เป็นผู้อำนวยการการเลือกตั้งประจำเขตเลือกตั้ง โดยให้นำระเบียบคณะกรรมการการเลือกตั้งว่าด้วย ผู้อำนวยการการเลือกตั้งประจำเขตเลือกตั้งและคณะกรรมการการเลือกตั้งประจำเขตเลือกตั้ง พ.ศ. ๒๕๕๐ ในส่วนที่เกี่ยวกับอำนาจหน้าที่ และการปฏิบัติงาน รวมทั้งการพ้นจากตำแหน่งมาใช้บังคับโดยอนุโลม

เพื่อประโยชน์ในการเลือกตั้งสมาชิกวุฒิสภา คณะกรรมการการเลือกตั้งประจำเขตเลือกตั้งอาจ แต่งตั้งคณะอนุกรรมการประจำเขตเลือกตั้ง หรือคณะอนุกรรมการประจำอำเภอ หรือคณะอนุกรรมการอื่น หรือคณะบุคคล หรือบุคคลใดเป็นผู้ช่วยเหลือในการปฏิบัติงานได้ตามหลักเกณฑ์หรือกรอบวงเงิน งบประมาณตามที่คณะกรรมการการเลือกตั้งกำหนด

ข้อ ๑๐ ให้เจ้าพนักงานผู้ดำเนินการเลือกตั้ง รวมทั้งผู้ได้รับการแต่งตั้งเป็นผู้ช่วยเหลือในการ ปฏิบัติหน้าที่ในการเลือกตั้งสมาชิกวุฒิสภาตามข้อ ๘ และ ข้อ ๙ ได้รับค่าตอบแทนตามระเบียบ คณะกรรมการการเลือกตั้งว่าด้วยค่าตอบแทนผู้อำนวยการการเลือกตั้งประจำเขตเลือกตั้ง กรรมการการเลือกตั้งประจำเขตเลือกตั้ง อนุกรรมการประจำอำเภอ กรรมการประจำหน่วยเลือกตั้ง และผู้ที่ได้รับการ แต่งตั้งให้ช่วยเหลือการปฏิบัติงานในการเลือกตั้งสมาชิกสภาผู้แทนราษฎรและการได้มาซึ่งสมาชิกวุฒิสภา พ.ศ. ๒๕๕๐

หมวด ๓
ผู้มีสิทธิเลือกตั้งและบัญชีรายชื่อผู้มีสิทธิเลือกตั้ง

ข้อ ๑๑ ให้นำความใน หมวด ๓ ผู้มีสิทธิเลือกตั้งและบัญชีรายชื่อผู้มีสิทธิเลือกตั้ง ของระเบียบ คณะกรรมการการเลือกตั้งว่าด้วยการเลือกตั้งสมาชิกสภาผู้แทนราษฎร พ.ศ. ๒๕๕๐ มาใช้บังคับเกี่ยวกับ คุณสมบัติและลักษณะต้องห้าม หน้าที่การไปใช้สิทธิเลือกตั้ง การแจ้งเหตุที่ไม่อาจไปใช้สิทธิเลือกตั้ง บุคคล รับแจ้งเหตุ การพิจารณาเหตุที่ไม่อาจไปใช้สิทธิเลือกตั้ง การประกาศรายชื่อผู้ไม่ไปใช้สิทธิเลือกตั้งและไม่ได้

แจ้งเหตุอันสมควรหรือแจ้งเหตุที่ไม่อาจไปใช้สิทธิเลือกตั้งแล้ว แต่เหตุนั้นมีใช้เหตุอันสมควร การจัดทำบัญชีรายชื่อผู้มีสิทธิเลือกตั้ง การเพิ่มชื่อผู้มีสิทธิเลือกตั้งในบัญชีรายชื่อผู้มีสิทธิเลือกตั้ง การถอนชื่อผู้ซึ่งไม่มีสิทธิเลือกตั้งออกจากบัญชีรายชื่อผู้มีสิทธิเลือกตั้ง การเพิกถอนสิทธิเลือกตั้ง สำหรับการเลือกตั้งสมาชิกวุฒิสภา โดยอนุโลม

หมวด ๔
การสมัครรับเลือกตั้ง

ข้อ ๑๒ ให้นำความใน ส่วนที่ ๑ การประกาศวันรับสมัครเลือกตั้งและสถานที่รับสมัครเลือกตั้ง ส่วนที่ ๒ ผู้มีสิทธิสมัครรับเลือกตั้ง ส่วนที่ ๓ การสมัครรับเลือกตั้งเป็นสมาชิกสภาผู้แทนราษฎรแบบแบ่งเขตเลือกตั้ง ส่วนที่ ๕ การจับสลากเพื่อยืนยันใบสมัครรับเลือกตั้ง ส่วนที่ ๖ การสมัครรับเลือกตั้งเป็นสมาชิกสภาผู้แทนราษฎรแบบแบ่งเขตเลือกตั้งแทนตำแหน่งที่ว่าง ของหมวด ๔ การสมัครรับเลือกตั้ง ของระเบียบคณะกรรมการการเลือกตั้งว่าด้วยการเลือกตั้งสมาชิกสภาผู้แทนราษฎร พ.ศ. ๒๕๕๐ มาใช้บังคับโดยอนุโลม ทั้งนี้ เท่าที่ไม่ขัดหรือแย้งกับการสมัครรับเลือกตั้งสมาชิกวุฒิสภา

หมวด ๕
การดำเนินการเลือกตั้ง

ข้อ ๑๓ ให้นำความใน ส่วนที่ ๑ บัตรเลือกตั้ง ส่วนที่ ๒ หีบบัตรเลือกตั้ง ส่วนที่ ๓ การดำเนินงานก่อนวันเลือกตั้ง ส่วนที่ ๔ การดำเนินงานในวันเลือกตั้ง ส่วนที่ ๕ การลงคะแนนเลือกตั้ง ส่วนที่ ๖ การดำเนินการหลังปิดการลงคะแนน ของหมวด ๕ การดำเนินการเลือกตั้ง ของระเบียบคณะกรรมการการเลือกตั้งว่าด้วยการเลือกตั้งสมาชิกสภาผู้แทนราษฎร พ.ศ. ๒๕๕๐ มาใช้บังคับโดยอนุโลม

หมวด ๖
การนับคะแนนเลือกตั้ง ณ ที่เลือกตั้ง

ข้อ ๑๔ ให้นำความในหมวด ๖ การนับคะแนนเลือกตั้ง ณ ที่เลือกตั้ง ของระเบียบคณะกรรมการการเลือกตั้งว่าด้วยการเลือกตั้งสมาชิกสภาผู้แทนราษฎร พ.ศ. ๒๕๕๐ รวมทั้งที่แก้ไขเพิ่มเติม มาใช้บังคับโดยอนุโลม

หมวด ๗
การใช้สิทธิเลือกตั้งนอกเขตเลือกตั้ง

ข้อ ๑๕ ให้นำความใน ส่วนที่ ๑ การลงคะแนนเลือกตั้งที่เลือกตั้งกลางในเขตเลือกตั้ง ส่วนที่ ๒ การลงคะแนนเลือกตั้งที่เลือกตั้งกลางนอกเขตจังหวัด ส่วนที่ ๓ การนับคะแนน ณ ที่เลือกตั้งกลาง ของ หมวด ๗ การใช้สิทธิเลือกตั้งนอกเขตเลือกตั้ง ของระเบียบคณะกรรมการการเลือกตั้งว่าด้วยการเลือกตั้ง สมาชิกสภาผู้แทนราษฎร พ.ศ. ๒๕๕๐ มาใช้บังคับโดยอนุโลม

หมวด ๘
การประกาศผลการเลือกตั้ง

ข้อ ๑๖ ให้นำความในส่วนที่ ๑ การรวมผลการนับคะแนนเลือกตั้งและการประกาศผลการรวม คะแนนเลือกตั้ง ส่วนที่ ๒ การประกาศผลการเลือกตั้งของหมวด ๘ การประกาศผลการเลือกตั้ง ของระเบียบ คณะกรรมการการเลือกตั้งว่าด้วยการเลือกตั้งสมาชิกสภาผู้แทนราษฎร พ.ศ. ๒๕๕๐ มาใช้บังคับโดยอนุโลม

หมวด ๙
การเปลี่ยนที่เลือกตั้ง การลงคะแนนเลือกตั้งใหม่
การนับคะแนนเลือกตั้งใหม่ และการเลือกตั้งใหม่ก่อนประกาศผลการเลือกตั้ง

ข้อ ๑๗ ให้นำความในส่วนที่ ๑ การเปลี่ยนที่เลือกตั้ง การลงคะแนนเลือกตั้งใหม่ ส่วนที่ ๒ การนับคะแนนเลือกตั้งใหม่ ส่วนที่ ๓ การเลือกตั้งใหม่ก่อนประกาศผลการเลือกตั้ง ของหมวด ๙ การเปลี่ยน ที่เลือกตั้ง การลงคะแนนเลือกตั้งใหม่ การนับคะแนนเลือกตั้งใหม่ และการเลือกตั้งใหม่ก่อนประกาศผล การเลือกตั้งของระเบียบคณะกรรมการการเลือกตั้งว่าด้วยการเลือกตั้งสมาชิกสภาผู้แทนราษฎร พ.ศ. ๒๕๕๐ มาใช้บังคับโดยอนุโลม

หมวด ๑๐
การเก็บรักษาและการทำลายบัตรเลือกตั้ง
และเอกสารที่เกี่ยวกับการเลือกตั้ง

ข้อ ๑๘ ให้นำความในหมวด ๑๐ การเก็บรักษาและการทำลายบัตรเลือกตั้งและเอกสารที่ เกี่ยวกับการเลือกตั้งของระเบียบคณะกรรมการการเลือกตั้งว่าด้วยการเลือกตั้งสมาชิกสภาผู้แทนราษฎร พ.ศ. ๒๕๕๐ มาใช้บังคับโดยอนุโลม

หมวด ๑๑
ตัวอย่างบัตรเลือกตั้ง หีบบัตรเลือกตั้ง แผ่นผั่งที่เลือกตั้ง
และแบบพิมพ์

ข้อ ๑๙ ตัวอย่างบัตรเลือกตั้ง หีบบัตรเลือกตั้ง แผ่นผั่งที่เลือกตั้ง และแบบพิมพ์ที่ใช้ในการเลือกตั้ง
สมาชิกวุฒิสภาให้เป็นไปตามตัวอย่างและแบบพิมพ์ทำระเบียบนี้ โดยอนุโลม

ประกาศ ณ วันที่ เดือนธันวาคม พ.ศ. ๒๕๕๐

(นายอภิชาติ สุจริตานนท์)
ประธานกรรมการการเลือกตั้ง

ปกหน้า



บัตรเลือกตั้งสมาชิกวุฒิสภา

เลขที่ 0000000

เลขที่ 00000000

ถึงเลขที่ 00000000

จำนวน 25 บัตร

หน่วยเลือกตั้งที่..... หมู่ที่..... ตำบล/แขวง.....

เทศบาล..... อำเภอ/เขต.....

ที่เลือกตั้ง..... เขตเลือกตั้งจังหวัด.....

ผู้มอบบัตรเลือกตั้ง

ผู้รับมอบบัตรเลือกตั้ง

..... ประธานกรรมการประจำเขตเลือกตั้งหรือผู้แทน
(.....)

..... กรรมการประจำเขตเลือกตั้งหรือผู้แทน
(.....)

..... กรรมการประจำเขตเลือกตั้งหรือผู้แทน
(.....)

..... ผู้อำนวยการประจำเขตเลือกตั้งหรือผู้แทน
(.....)

..... ตรวจสอบจำนวนบัตรเลือกตั้งแล้วปรากฏว่า
 ครบถ้วนจำนวน.....บัตร
 ขาด.....บัตร เกิน.....บัตร

..... ประธานกรรมการประจำหน่วยเลือกตั้ง
(.....)

..... กรรมการประจำหน่วยเลือกตั้ง
(.....)

..... กรรมการประจำหน่วยเลือกตั้ง
(.....)

..... กรรมการประจำหน่วยเลือกตั้ง
(.....)

..... เจ้าหน้าที่รักษาความปลอดภัย
(.....)

..... เจ้าหน้าที่รักษาความปลอดภัย
(.....)

ตัวอย่าง

(ปรุฉีก)

(ปรุฉีก)

คำเตือน

ห้ามมิให้ผู้มีสิทธิเลือกตั้ง นำบัตรเลือกตั้งออกไปจาก
 ที่เลือกตั้งหรือทำเครื่องหมายเพื่อเป็นที่สังเกตไว้ที่บัตรเลือกตั้ง
 หรือถ่ายภาพบัตรเลือกตั้งที่ตนได้ลงคะแนนแล้วหรือนำบัตรที่ได้
 ลงคะแนนแล้วแสดงต่อผู้อื่น หากฝ่าฝืนต้องระวางโทษจำคุก
 หรือปรับหรือทั้งจำทั้งปรับและศาลสั่งเพิกถอนสิทธิเลือกตั้ง
 ตามที่กฎหมายบัญญัติ



บัตรเลือกตั้ง สมาชิกวุฒิสภา

“โปรดอ่านข้อความก่อนทำเครื่องหมายกากบาท”

รอยพับ

รอยพับ

รอยพับ

รอยพับ

รอยพับ

รอยพับ

ตัวอย่าง

ด้านในของบัตรเลือกตั้งสมาชิกวุฒิสภา

(ต้นขั้วบัตรเลือกตั้ง)

เลขที่ 00000000

(ลงชื่อ)

เลขที่ 000000000

ลำดับที่ _____

(_____)

(ปรุฉีก)

กรรมการประจำหน่วยเลือกตั้ง

ลายมือชื่อ หรือลายพิมพ์นิ้วมือของผู้มีสิทธิเลือกตั้ง

(ปรุฉีก)



บัตรเลือกตั้งสมาชิกวุฒิสภา



ให้ทำเครื่องหมายกากบาท X ภายใน "ช่องทำเครื่องหมาย" เพียงหมายเลขเดียวเท่านั้น

หมายเลข ประจำตัวผู้สมัคร	ช่องทำ เครื่องหมาย	หมายเลข ประจำตัวผู้สมัคร	ช่องทำ เครื่องหมาย	หมายเลข ประจำตัวผู้สมัคร	ช่องทำ เครื่องหมาย
0		00		00	
0		00		00	
0		00		00	
0		00		00	
0		00		00	
0		00		00	
0		00		00	
0		00		00	
0		00		00	
00		00		00	
00		00		00	
00		00		00	
00		00		00	
00		00		00	
00		00		00	
00		00		00	

ตัวอย่าง

ถ้าไม่ประสงค์ลงคะแนนให้แก่ผู้สมัครใดเลย ให้ทำเครื่องหมายกากบาท X ในช่องสี่เหลี่ยมนี้

ช่องนี้ประสงค์ลงคะแนน

(ปทสจ)

ผู้มอบบัตรเลือกตั้ง

บัตรเลือกตั้งจำนวน..... บัตร

ไว้แล้วจำนวน..... บัตร

ได้ตรวจสอบจำนวนบัตรเลือกตั้งแล้วเหลือจำนวน.....บัตร

คณะกรรมการประจำหน่วยเลือกตั้ง/ผู้นำส่งหีบบัตรเลือกตั้ง

..... ประธานกรรมการประจำหน่วยเลือกตั้ง

(.....)
..... กรรมการประจำหน่วยเลือกตั้ง

(.....)
..... กรรมการประจำหน่วยเลือกตั้ง

(.....)
..... กรรมการประจำหน่วยเลือกตั้ง

(.....)
..... กรรมการประจำหน่วยเลือกตั้ง

(.....)
..... เจ้าหน้าที่รักษาความปลอดภัย

(.....)
..... เจ้าหน้าที่รักษาความปลอดภัย

(.....)

ตัวอย่าง

แบบหีบบัตรเลือกตั้ง
(แบบที่ ๑)

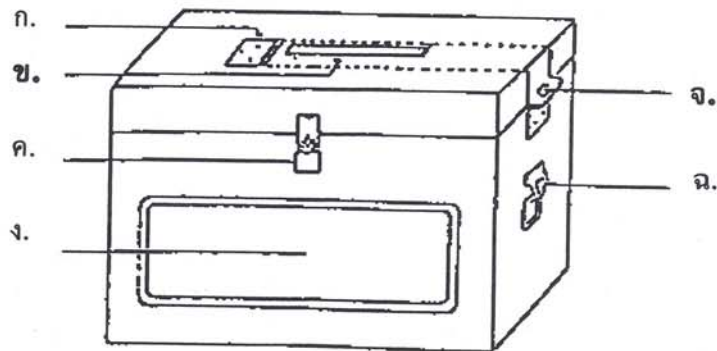
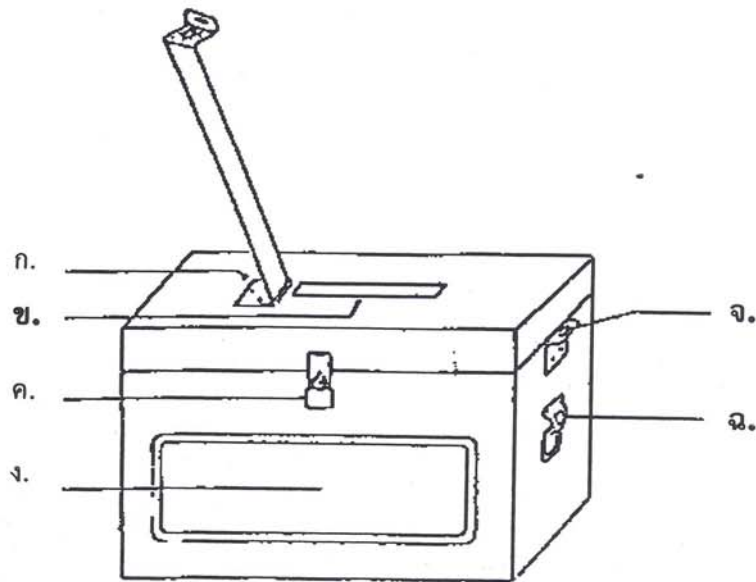

- หมายเหตุ
- ก. - บานพับปิด-เปิดช่องใส่บัตรเลือกตั้ง
 - ข. - ช่องใส่บัตรเลือกตั้ง
 - ค. - กุญแจหรืออุปกรณ์อื่นแทนกุญแจ
 - ง. - วัสดุโปร่งใส
 - จ. - ช่องสำหรับใส่กุญแจหรืออุปกรณ์อื่นแทนกุญแจ
 - ฉ. - หูสำหรับยกหีบบัตรเลือกตั้ง

แบบหีบบัตรเลือกตั้ง
(แบบที่ ๒)

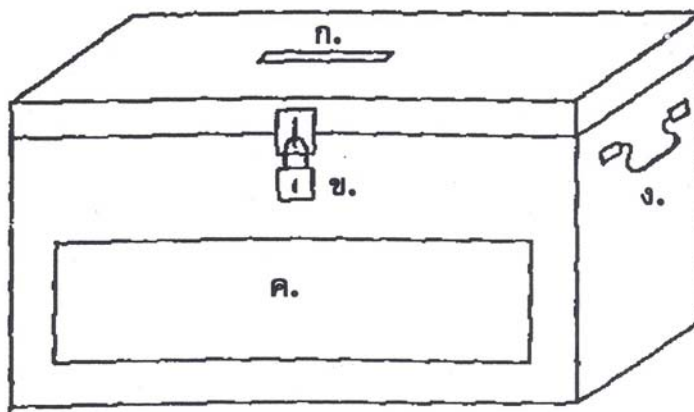

- หมายเหตุ
- ก. - ช่องใส่บัตรเลือกตั้ง
 - ข. - กุญแจหรืออุปกรณ์อื่นแทนกุญแจ
 - ค. - วัสดุโปร่งใส
 - ง. - หูสำหรับยกหีบบัตรเลือกตั้ง

แบบหีบบัตรเลือกตั้ง
(แบบที่ ๓)

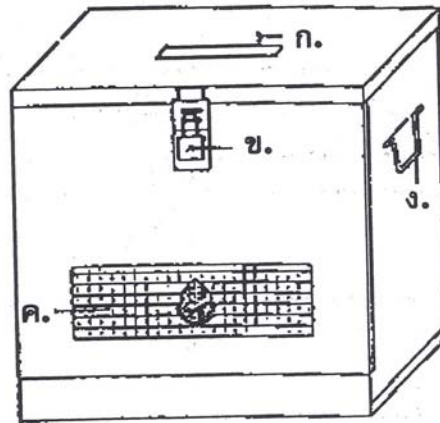

- หมายเหตุ
- ก. - ช่องใส่บัตรเลือกตั้ง
 - ข. - กุญแจหรืออุปกรณ์อื่นแทนกุญแจ
 - ค. - วัตถุประสงค์โปร่งใส
 - ง. - หูสำหรับยกหีบบัตรเลือกตั้ง

แบบหีบบัตรเลือกตั้ง
(แบบที่ ๔)

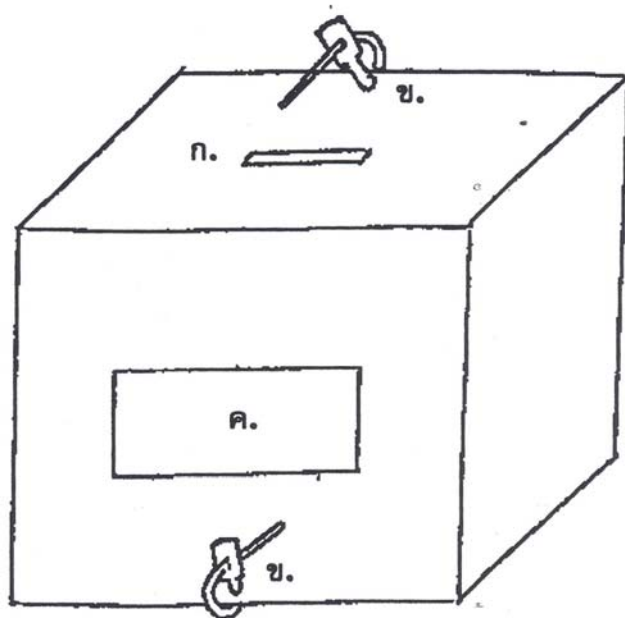

หมายเหตุ

- ก. - ช่องใส่บัตรเลือกตั้ง
- ข. - กุญแจหรืออุปกรณ์อื่นแทนกุญแจ
- ค. - วัตถุโปร่งใส

**แบบหีบบัตรเลือกตั้ง
(แบบที่ ๔)**

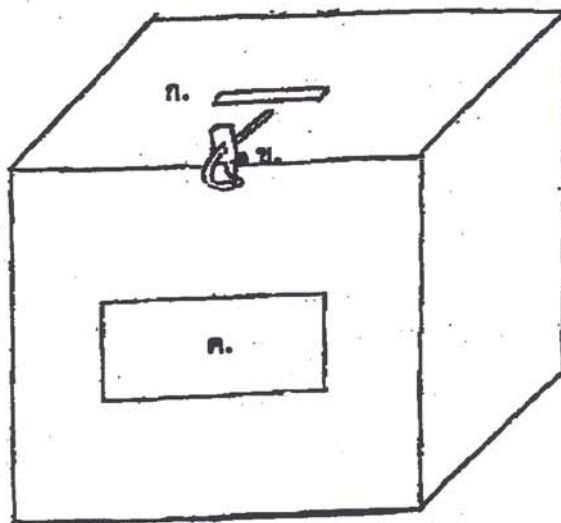

หมายเหตุ

- ก. - ช่องใส่บัตรเลือกตั้ง
- ข. - กุญแจหรืออุปกรณ์อื่นแทนกุญแจ
- ค. - วัสดุโปร่งใส

ตัวอย่างแผนผังที่เลือกตั้ง

แบบที่ ๑

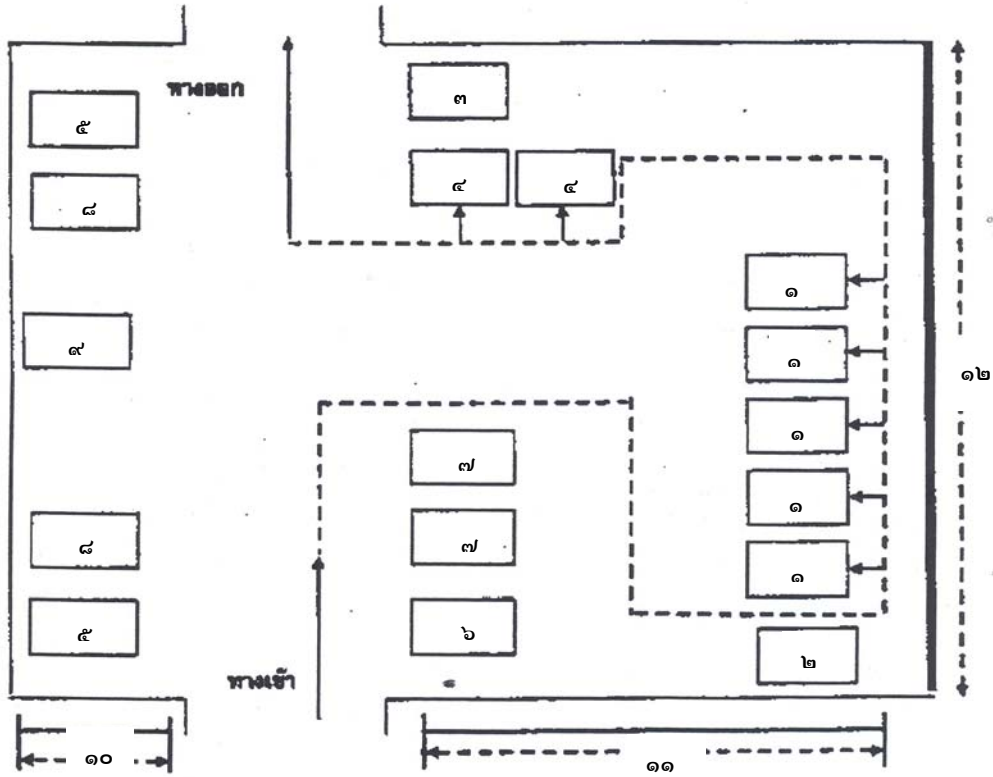

อธิบายภาพของแผนผัง

- | | |
|--|---|
| <p>๑ คูหาของคะแนนเลือกตั้งวางห่างกันแต่ละคูหา ไม่น้อยกว่า 50 ซม. และคูหาด้านล่างคะแนน ห่างจากฝาผนังหรือฉากกั้นไม่น้อยกว่า 1 เมตร</p> <p>๒ กรรมการประจำหน่วยเลือกตั้ง ผู้มีหน้าที่ควบคุมคูหาของคะแนนเลือกตั้ง</p> <p>๓ กรรมการประจำหน่วยเลือกตั้ง ผู้มีหน้าที่ควบคุมที่บัตรเลือกตั้ง</p> <p>๔ ที่วางที่บัตรเลือกตั้ง</p> <p>๕ กรรมการประจำหน่วยเลือกตั้งผู้มีหน้าที่รักษาความสงบเรียบร้อย</p> | <p>๖ กรรมการประจำหน่วยเลือกตั้ง ผู้มีหน้าที่ตรวจบัญชีรายชื่อผู้มีสิทธิและรับการแสดงตน</p> <p>๗ กรรมการประจำหน่วยเลือกตั้ง ผู้มีหน้าที่มอบบัตรเลือกตั้ง</p> <p>๘ อาสาสมัครสังเกตการณ์การเลือกตั้ง</p> <p>๙ ผู้เฝ้าหน่วยการประจำหน่วยเลือกตั้ง</p> <p>๑๐ ป้ายปิดประกาศ</p> <p>๑๑ ป้ายบอกที่เลือกตั้ง</p> <p>๑๒ ฝาผนัง หรือ ฉากกั้นกัน สูงไม่น้อยกว่า 1.5 เมตร</p> |
|--|---|

แบบที่ ๒

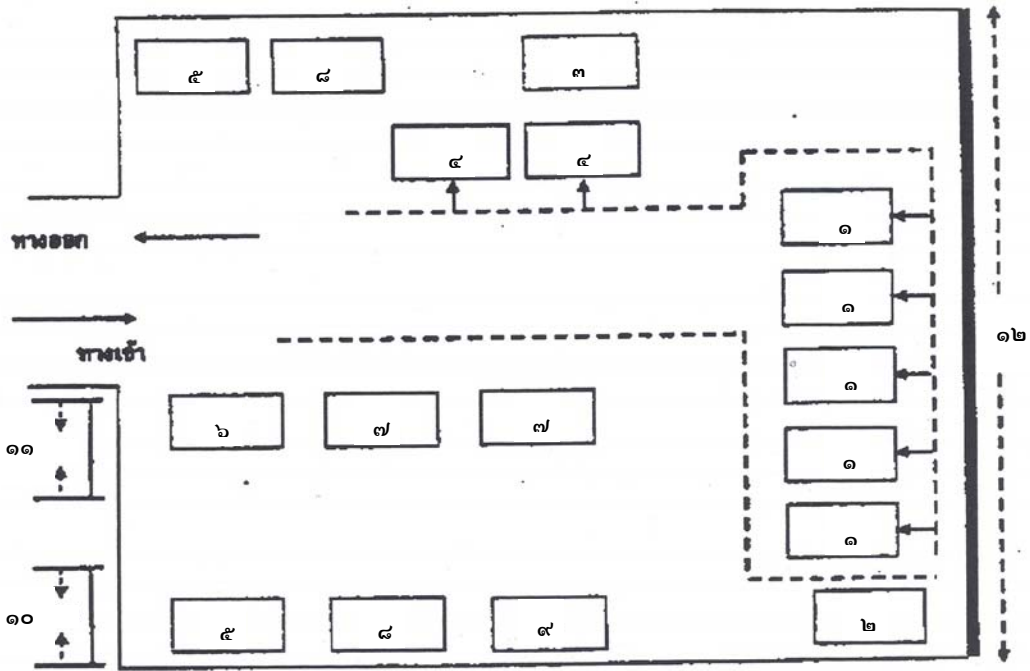

อธิบายประกอบแบบผัง

- | | |
|---|--|
| <p>๑ คูหาสองชั้นแบบเลือกตั้งวางท่างกันแต่คูหา
ไม่น้อยกว่า 50 ซม. และคูหาด้านลงคะแนน
ห่างจากฝาผนังหรือจากทาบไม่น้อยกว่า 1 เมตร</p> <p>๒ กรรมการประจำหน่วยเลือกตั้ง ผู้มีหน้าที่
ควบคุมคูหาลงคะแนนเลือกตั้ง</p> <p>๓ กรรมการประจำหน่วยเลือกตั้ง ผู้มีหน้าที่
ควบคุมหีบบัตรเลือกตั้ง</p> <p>๔ หีบบัตรเลือกตั้ง</p> <p>๕ กรรมการประจำหน่วยเลือกตั้งผู้มีหน้าที่
รักษาความสงบเรียบร้อย</p> | <p>๖ กรรมการประจำหน่วยเลือกตั้ง ผู้มีหน้าที่
ตรวจบัญชีรายชื่อผู้มีสิทธิและรับการแสดงตน</p> <p>๗ กรรมการประจำหน่วยเลือกตั้ง ผู้มีหน้าที่
มอบบัตรเลือกตั้ง</p> <p>๘ อาสาสมัครสังเกตการณ์การเลือกตั้ง</p> <p>๙ ผู้อำนวยการประจำหน่วยเลือกตั้ง</p> <p>๑๐ ป้ายปิดประกาศ</p> <p>๑๑ ป้ายบอกที่เลือกตั้ง</p> <p>๑๒ ฝาผนัง หรือ ฉากทาบกัน สูงไม่น้อยกว่า
1.5 เมตร</p> |
|---|--|



ประกาศคณะกรรมการการเลือกตั้ง
เรื่อง จำนวนสมาชิกวุฒิสภาที่แต่ละจังหวัดจะมี
และจำนวนเขตเลือกตั้งของแต่ละจังหวัด

ด้วยมีพระราชกฤษฎีกาให้มีการเลือกตั้งสมาชิกวุฒิสภา ในวันที่ เดือน

พ.ศ.

อาศัยอำนาจตามความในมาตรา ๑๐ แห่งพระราชบัญญัติประกอบรัฐธรรมนูญว่าด้วย
คณะกรรมการการเลือกตั้ง พ.ศ. ๒๕๕๐ ประกอบกับมติคณะกรรมการการเลือกตั้งในการประชุมครั้งที่
.../.... เมื่อวันที่ .. เดือน พ.ศ. คณะกรรมการการเลือกตั้งจึงประกาศให้ทราบโดยทั่วกันว่า เนื่องจาก
พระราชบัญญัติประกอบรัฐธรรมนูญว่าด้วยการเลือกตั้งสมาชิกสภาผู้แทนราษฎรและการได้มาซึ่งสมาชิก
วุฒิสภา พ.ศ. ๒๕๕๐ มาตรา ๑๒๐ บัญญัติให้ใช้เขตจังหวัดเป็นเขตเลือกตั้งและให้มีสมาชิกวุฒิสภาได้จังหวัด
ละหนึ่งคน โดยให้ผู้มีสิทธิเลือกตั้งออกเสียงลงคะแนนเลือกตั้งผู้สมัครรับเลือกตั้งได้หนึ่งเสียง

จึงประกาศให้ทราบโดยทั่วกัน

ประกาศ ณ วันที่ เดือน พ.ศ.

ลงชื่อ

(.....)

ประธานกรรมการการเลือกตั้ง



ประกาศคณะกรรมการการเลือกตั้งประจำเขตเลือกตั้ง จังหวัด

เรื่อง กำหนดหน่วยเลือกตั้งและที่เลือกตั้ง

อาศัยอำนาจตามความในมาตรา ๑๒๒ ประกอบ มาตรา ๑๒ และมาตรา ๑๓ และมาตรา ๑๔ แห่งพระราชบัญญัติประกอบรัฐธรรมนูญว่าด้วยการเลือกตั้งสมาชิกสภาผู้แทนราษฎรและการได้มาซึ่งสมาชิกวุฒิสภา พ.ศ. ๒๕๕๐ คณะกรรมการการเลือกตั้งประจำเขตเลือกตั้ง จังหวัด จึงประกาศ กำหนดหน่วยเลือกตั้งและที่เลือกตั้งในท้องที่ตำบล/เทศบาล อำเภอ..... จังหวัด..... ไว้ดังนี้

๑. หน่วยเลือกตั้งที่ ๑ ได้แก่ หมู่ที่... ตำบล/เทศบาล อำเภอ.....
หรือบ้านเลขที่ ถึงบ้านเลขที่ ตรอก/ซอย ถนน.....
ตำบล/เทศบาล อำเภอ
ที่เลือกตั้ง ได้แก่
๒. หน่วยเลือกตั้งที่ ๒ ได้แก่ หมู่ที่... ตำบล/เทศบาล อำเภอ.....
หรือบ้านเลขที่ ถึงบ้านเลขที่ ตรอก/ซอย ถนน.....
ตำบล/เทศบาล อำเภอ
ที่เลือกตั้ง ได้แก่

ฯลฯ

ทั้งนี้ ตั้งแต่บัดนี้เป็นต้นไป

ประกาศ ณ วันที่ ... เดือน พ.ศ.

(ลงชื่อ)

(.....)

ประธานกรรมการการเลือกตั้งประจำเขตเลือกตั้ง
จังหวัด



ประกาศคณะกรรมการการเลือกตั้งประจำเขตเลือกตั้ง จังหวัด
เรื่อง เปลี่ยนแปลงหน่วยเลือกตั้งและที่เลือกตั้ง

ตามประกาศคณะกรรมการการเลือกตั้งประจำเขตเลือกตั้ง จังหวัด
ลงวันที่ ... เดือน พ.ศ. ได้กำหนดหน่วยเลือกตั้งและที่เลือกตั้งในเขตตำบล/เทศบาล.....
อำเภอ ของเขตเลือกตั้ง จังหวัด ไว้แล้ว นั้น

บัดนี้ เห็นเป็นการสมควรเปลี่ยนแปลงหน่วยเลือกตั้งที่ ... และที่เลือกตั้ง จึงอาศัยอำนาจ
ตามความในมาตรา ๑๒๒ ประกอบ มาตรา ๑๒ และมาตรา ๑๓ แห่งพระราชบัญญัติประกอบรัฐธรรมนูญ
ว่าด้วยการเลือกตั้งสมาชิกสภาผู้แทนราษฎรและการได้มาซึ่งสมาชิกวุฒิสภา พ.ศ. ๒๕๕๐ คณะกรรมการการ
เลือกตั้งประจำเขตเลือกตั้งจึงประกาศกำหนดหน่วยเลือกตั้งขึ้นใหม่ ดังนี้

ลำดับที่	หน่วยเลือกตั้ง		ที่เลือกตั้ง
	หน่วยเลือกตั้งที่ ตำบล/เทศบาล	หน่วยเลือกตั้งเดิม ได้แก่ หน่วยเลือกตั้งที่เปลี่ยนแปลงใหม่ ได้แก่	ที่เลือกตั้งเดิม ได้แก่ ที่เลือกตั้งที่เปลี่ยนแปลงใหม่ ได้แก่
	หน่วยเลือกตั้งที่ ตำบล/เทศบาล	หน่วยเลือกตั้งเดิม ได้แก่ หน่วยเลือกตั้งที่เปลี่ยนแปลงใหม่ ได้แก่	ที่เลือกตั้งเดิม ได้แก่ ที่เลือกตั้งที่เปลี่ยนแปลงใหม่ ได้แก่
	ฯลฯ	ฯลฯ	ฯลฯ

ทั้งนี้ ตั้งแต่บัดนี้เป็นต้นไป

ประกาศ ณ วันที่ ... เดือน พ.ศ.

(ลงชื่อ)

(.....)

ประธานกรรมการการเลือกตั้งประจำเขตเลือกตั้ง
จังหวัด



ประกาศคณะกรรมการการเลือกตั้งประจำเขตเลือกตั้ง จังหวัด
เรื่อง เปลี่ยนแปลงที่เลือกตั้งกรณีเหตุสุดวิสัย

ตามประกาศคณะกรรมการการเลือกตั้งประจำเขตเลือกตั้ง จังหวัด.....
ลงวันที่ ... เดือน..... พ.ศ.ได้กำหนดหน่วยเลือกตั้งและที่เลือกตั้งในเขตตำบล/เทศบาล.....
อำเภอ ของเขตเลือกตั้ง จังหวัด ไว้แล้ว นั้น

บัดนี้ เห็นเป็นการสมควรเปลี่ยนแปลงที่เลือกตั้งของหน่วยเลือกตั้งใหม่ อาศัยอำนาจตาม
ความในมาตรา ๑๒๒ ประกอบ มาตรา ๗๘ แห่งพระราชบัญญัติประกอบรัฐธรรมนูญว่าด้วยการเลือกตั้ง
สมาชิกสภาผู้แทนราษฎรและการได้มาซึ่งสมาชิกวุฒิสภา พ.ศ. ๒๕๕๐ คณะกรรมการการเลือกตั้งประจำเขต
เลือกตั้งจึงประกาศเปลี่ยนแปลงที่เลือกตั้งดังต่อไปนี้

หน่วยเลือกตั้งที่	ที่เลือกตั้งเดิม	ที่เลือกตั้งใหม่
(ระบุเลขลำดับ ของหน่วยเลือกตั้ง) ตำบล/เทศบาล

ทั้งนี้ ตั้งแต่บัดนี้เป็นต้นไป

ประกาศ ณ วันที่ ... เดือน พ.ศ.

(ลงชื่อ)

(.....)

ประธานกรรมการการเลือกตั้งประจำเขตเลือกตั้ง
จังหวัด



ส.ว. ๕

ประกาศคณะกรรมการการเลือกตั้งประจำเขตเลือกตั้ง จังหวัด.....
เรื่อง กำหนดที่เลือกตั้งกลางในเขตเลือกตั้ง

อาศัยอำนาจตามความมาตรา ๑๒๒ ประกอบมาตรา ๙๕ และมาตรา ๑๐๒ แห่งพระราชบัญญัติประกอบรัฐธรรมนูญว่าด้วยการเลือกตั้งสมาชิกสภาผู้แทนราษฎรและการได้มาซึ่งสมาชิกวุฒิสภา พ.ศ. ๒๕๕๐ และข้อ ๗ ของระเบียบคณะกรรมการการเลือกตั้งว่าด้วยการเลือกตั้งสมาชิกวุฒิสภา พ.ศ. ๒๕๕๐ คณะกรรมการการเลือกตั้งประจำเขตเลือกตั้ง จังหวัด..... จึงประกาศกำหนดสถานที่เลือกตั้งกลางในเขตเลือกตั้ง ดังนี้

- ๑. ที่เลือกตั้งกลาง..... (ชื่อสถานที่) สำหรับผู้มีสิทธิเลือกตั้งในเขตอำเภอ.....
- ๒. ที่เลือกตั้งกลาง..... (ชื่อสถานที่) สำหรับผู้มีสิทธิเลือกตั้งในเขตอำเภอ.....
- ๓. ที่เลือกตั้งกลาง..... (ชื่อสถานที่) สำหรับผู้มีสิทธิเลือกตั้งในเขตอำเภอ.....
- ๔. ที่เลือกตั้งกลาง..... (ชื่อสถานที่) สำหรับผู้มีสิทธิเลือกตั้งในเขตอำเภอ.....

ฯลฯ

ประกาศ ณ วันที่..... เดือน..... พ.ศ.

(ลงชื่อ).....

(.....)

ประธานกรรมการการเลือกตั้งประจำเขตเลือกตั้ง
จังหวัด.....



ประกาศคณะกรรมการการเลือกตั้งประจำจังหวัด.....

เรื่อง กำหนดที่เลือกตั้งกลางนอกเขตจังหวัด

อาศัยอำนาจตามความในมาตรา ๑๒๒ ประกอบมาตรา ๙๗ มาตรา ๙๘ และมาตรา ๑๐๒ แห่งพระราชบัญญัติประกอบรัฐธรรมนูญว่าด้วยการเลือกตั้งสมาชิกสภาผู้แทนราษฎรและการได้มาซึ่งสมาชิกวุฒิสภา พ.ศ. ๒๕๕๐ และข้อ ๗ ของระเบียบคณะกรรมการการเลือกตั้งว่าด้วยการเลือกตั้งสมาชิกวุฒิสภา พ.ศ. ๒๕๕๐ คณะกรรมการการเลือกตั้งประจำจังหวัด..... จึงประกาศกำหนดสถานที่เลือกตั้งกลางนอกเขตจังหวัด.....ไว้ ดังนี้

๑. ที่เลือกตั้งกลาง.....(ชื่อสถานที่).....

๒. ที่เลือกตั้งกลาง.....(ชื่อสถานที่).....

๓. ที่เลือกตั้งกลาง.....(ชื่อสถานที่).....

๔. ที่เลือกตั้งกลาง.....(ชื่อสถานที่).....

ฯลฯ

ประกาศ ณ วันที่..... เดือน..... พ.ศ.

(ลงชื่อ).....

(.....)

ประธานกรรมการการเลือกตั้งประจำจังหวัด.....



ส.ว. ๖

คำสั่งคณะกรรมการการเลือกตั้งประจำเขตเลือกตั้ง จังหวัด.....
ที่ /....

เรื่อง แต่งตั้งเจ้าพนักงานผู้ดำเนินการเลือกตั้งประจำหน่วยเลือกตั้ง

ด้วยมีพระราชกฤษฎีกาให้มีการเลือกตั้งสมาชิกวุฒิสภาในวันที่ ... เดือน..... พ.ศ.

อาศัยอำนาจตามมาตรา ๑๒๒ ประกอบมาตรา ๑๖ แห่งพระราชบัญญัติประกอบรัฐธรรมนูญว่าด้วยการเลือกตั้งสมาชิกสภาผู้แทนราษฎรและการได้มาซึ่งสมาชิกวุฒิสภา พ.ศ. ๒๕๕๐ คณะกรรมการการเลือกตั้งประจำเขตเลือกตั้ง จังหวัด..... จึงแต่งตั้งให้ผู้มีรายชื่อดังต่อไปนี้ เป็นเจ้าพนักงานผู้ดำเนินการเลือกตั้งประจำหน่วยเลือกตั้งของหน่วยเลือกตั้งที่..... หมู่ที่ ... ตำบล/เทศบาล อำเภอ..... จังหวัด.....

๑. ผู้อำนวยการประจำหน่วยเลือกตั้ง ได้แก่

๒. คณะกรรมการประจำหน่วยเลือกตั้ง ประกอบด้วย

(๑) ประธานกรรมการประจำหน่วยเลือกตั้ง ได้แก่

(๒) กรรมการประจำหน่วยเลือกตั้ง ได้แก่

(๒.๑) (๒.๒)

(๒.๓) (๒.๔)

(๒.๕) (๒.๖)

(๒.๗) (๒.๘)

๓. เจ้าหน้าที่รักษาความปลอดภัย ได้แก่

ทั้งนี้ ตั้งแต่วันที่ เดือน พ.ศ.

สั่ง ณ วันที่ เดือน พ.ศ.

(ลงชื่อ)

(.....)

ประธานกรรมการการเลือกตั้งประจำเขตเลือกตั้ง

จังหวัด



ที่.....

สำนักงานคณะกรรมการการเลือกตั้ง
ประจำเขตเลือกตั้ง จังหวัด.....
ที่ตั้ง.....

วันที่ เดือน..... พ.ศ.

เรื่อง การแต่งตั้งเจ้าพนักงานผู้ดำเนินการเลือกตั้งประจำหน่วยเลือกตั้ง

เรียน

สิ่งที่ส่งมาด้วย คำสั่งแต่งตั้งเจ้าพนักงานผู้ดำเนินการเลือกตั้งประจำหน่วยเลือกตั้ง

ด้วยคณะกรรมการการเลือกตั้งประจำเขตเลือกตั้ง จังหวัด..... พิจารณาเห็นว่าท่านมีคุณสมบัติเหมาะสม จึงแต่งตั้งให้ท่านเป็นเจ้าพนักงานผู้ดำเนินการเลือกตั้งประจำหน่วยเลือกตั้งที่ ... หมู่ที่..... ตำบล/เทศบาล..... อำเภอ..... จังหวัด..... ตามคำสั่งแต่งตั้งเจ้าพนักงานผู้ดำเนินการเลือกตั้งประจำหน่วยเลือกตั้งที่ส่งมาพร้อมนี้ และเพื่อเป็นการซักซ้อมความเข้าใจในการปฏิบัติหน้าที่ จึงขอเรียนเชิญท่านร่วมประชุมรับฟังคำชี้แจง ในวันที่ เดือน พ.ศ. เวลา น. ณ

อนึ่ง ขอเรียนให้ทราบด้วยว่าในการปฏิบัติหน้าที่ตามพระราชบัญญัติประกอบรัฐธรรมนูญว่าด้วยการเลือกตั้งสมาชิกสภาผู้แทนราษฎรและการได้มาซึ่งสมาชิกวุฒิสภา พ.ศ. ๒๕๕๐ ท่านเป็นเจ้าพนักงานตามประมวลกฎหมายอาญานับแต่วันที่ได้รับการแต่งตั้งจนสิ้นสุดแห่งการงานในหน้าที่

จึงเรียนมาเพื่อโปรดทราบ และเข้าร่วมรับฟังการชี้แจงตามวัน เวลา และสถานที่ดังกล่าวด้วย

ขอแสดงความนับถือ

(ลงชื่อ)

.....

ประธานกรรมการการเลือกตั้งประจำเขตเลือกตั้ง
จังหวัด.....



คำสั่งคณะกรรมการการเลือกตั้งประจำเขตเลือกตั้ง จังหวัด.....

ที่...../.....

เรื่อง แต่งตั้งเจ้าพนักงานผู้ดำเนินการเลือกตั้งประจำที่เลือกตั้งกลางในเขตเลือกตั้ง

อาศัยอำนาจตามความในมาตรา ๑๒๒ ประกอบ มาตรา ๙๕ แห่งพระราชบัญญัติประกอบรัฐธรรมนูญว่าด้วยการเลือกตั้งสมาชิกสภาผู้แทนราษฎรและการได้มาซึ่งสมาชิกวุฒิสภา พ.ศ. ๒๕๕๐ และข้อ ๘ แห่งระเบียบคณะกรรมการการเลือกตั้งว่าด้วยการเลือกตั้งสมาชิกวุฒิสภา พ.ศ. ๒๕๕๐ คณะกรรมการการเลือกตั้งประจำเขตเลือกตั้ง จังหวัด.....จึงแต่งตั้งเจ้าพนักงานผู้ดำเนินการเลือกตั้งประจำที่เลือกตั้งกลางในเขตเลือกตั้ง ณ สถานที่เลือกตั้งกลาง..... (ชื่อสถานที่) อำเภอ..... จังหวัด..... ดังนี้

๑. ผู้อำนวยการประจำที่เลือกตั้งกลาง ได้แก่.....
๒. คณะกรรมการประจำที่เลือกตั้งกลาง ประกอบด้วย
 - (๑) ประธานกรรมการประจำที่เลือกตั้งกลาง ได้แก่.....
 - (๒) กรรมการประจำที่เลือกตั้งกลาง ได้แก่
 - (๒.๑) (๒.๒)
 - (๒.๓) (๒.๔)
 - (๒.๕) (๒.๖)
 - (๒.๗) (๒.๘)
๓. เจ้าหน้าที่รักษาความปลอดภัย
 - (๑)
 - (๒)

ทั้งนี้ ตั้งแต่วันที่..... เดือน..... พ.ศ.

สั่ง ณ วันที่..... เดือน..... พ.ศ.

(ลงชื่อ).....

(.....)

ประธานกรรมการการเลือกตั้งประจำเขตเลือกตั้ง
จังหวัด.....



คำสั่งคณะกรรมการการเลือกตั้งประจำจังหวัด.....

ที่...../.....

เรื่อง แต่งตั้งเจ้าพนักงานผู้ดำเนินการเลือกตั้งประจำที่เลือกตั้งกลางนอกเขตจังหวัด ชุดที่

อาศัยอำนาจตามความในมาตรา ๑๒๒ ประกอบมาตรา ๙๘ แห่งพระราชบัญญัติประกอบรัฐธรรมนูญว่าด้วยการเลือกตั้งสมาชิกสภาผู้แทนราษฎรและการได้มาซึ่งสมาชิกวุฒิสภา พ.ศ. ๒๕๕๐ และข้อ ๘ แห่งระเบียบคณะกรรมการการเลือกตั้งว่าด้วยการเลือกตั้งสมาชิกวุฒิสภา พ.ศ. ๒๕๕๐ คณะกรรมการการเลือกตั้งประจำจังหวัด จึงแต่งตั้งเจ้าพนักงานผู้ดำเนินการเลือกตั้งประจำที่เลือกตั้งกลางนอกเขตจังหวัด ณ สถานที่เลือกตั้งกลาง..... (ชื่อสถานที่) อำเภอ..... จังหวัด..... ประกอบด้วย

- ๑. ผู้อำนวยการประจำที่เลือกตั้งกลาง ได้แก่.....
- ๒. คณะกรรมการประจำที่เลือกตั้งกลาง ประกอบด้วย
 - (๑) ประธานกรรมการประจำที่เลือกตั้งกลาง ได้แก่.....
 - (๒) กรรมการประจำที่เลือกตั้งกลาง ได้แก่
 - (๒.๑)
 - (๒.๒)
 - (๒.๓)
 - (๒.๔)
 - (๒.๕)
 - (๒.๖)
 - (๒.๗)
 - (๒.๘)
- ๓. เจ้าหน้าที่รักษาความปลอดภัย ได้แก่
 - (๑)
 - (๒)

โดยผู้รับแต่งตั้งให้รับผิดชอบผู้มีสิทธิเลือกตั้งนอกเขตจังหวัดตามบัญชีรายชื่อผู้มีสิทธิเลือกตั้งนอกเขตจังหวัด (ส.ส.๑๑/ก) ลำดับที่ถึงลำดับที่

ทั้งนี้ ตั้งแต่วันที่..... เดือน..... พ.ศ.

สั่ง ณ วันที่..... เดือน..... พ.ศ.

(ลงชื่อ).....

(.....)

ประธานกรรมการการเลือกตั้งประจำจังหวัด.....

หมายเหตุ ๑. คำสั่งคณะกรรมการการเลือกตั้งประจำจังหวัด ๑ ฉบับต่อการแต่งตั้งคณะกรรมการประจำที่เลือกตั้งกลางนอกเขตจังหวัด ๑ ชุด ๒. การรับผิดชอบตามลำดับที่ในบัญชีรายชื่อฯ หรือเป็นจังหวัด หรือกลุ่มจังหวัด หรือตามความเหมาะสมของแต่ละจังหวัด



ประกาศคณะกรรมการการเลือกตั้งประจำเขตเลือกตั้ง จังหวัด.....
เรื่อง บัญชีรายชื่อผู้มีสิทธิเลือกตั้งสมาชิกวุฒิสภา

สำหรับหน่วยเลือกตั้งที่.....หมู่ที่.....ตำบล/เทศบาล.....อำเภอ.....
บ้านเลขที่.....ถึงบ้านเลขที่.....หมู่ที่.....ต.รอก/ซอย.....ถนน.....
ตำบล/เทศบาล.....อำเภอ.....

สถานที่ลงคะแนนเลือกตั้ง ณ

(ใบแรก)

ประกาศ ณ วันที่ เดือน..... พ.ศ.

(ลงชื่อ).....

(.....)

ประธานกรรมการการเลือกตั้งประจำเขตเลือกตั้ง จังหวัด

.....ผู้พิมพ์/ตัด

.....ผู้ทาน

ใบท้าย



ส.ว. ๑๐/ก

ประกาศคณะกรรมการการเลือกตั้งประจำจังหวัด.....
เรื่อง บัญชีรายชื่อผู้มีสิทธิเลือกตั้งสมาชิกวุฒิสภานอกเขตจังหวัด

สำหรับผู้มีสิทธิเลือกตั้งที่มีชื่อในทะเบียนรายชื่อผู้มีสิทธิเลือกตั้งนอกเขตเลือกตั้งที่ประสงค์จะลงคะแนนในจังหวัด.....
สถานที่เลือกตั้งกลางของจังหวัด.....

(ใบแรก)

ประกาศ ณ วันที่ เดือน..... พ.ศ.

(ลงชื่อ).....

(.....)

ประธานกรรมการการเลือกตั้งประจำจังหวัด

.....ผู้พิมพ์/ตัด

.....ผู้ทาน

ใบท้าย

คณะกรรมการการเลือกตั้งประจำเขตเลือกตั้ง จังหวัด.....

เรียน

เจ้าบ้าน.....

วัน.....เดือน.....พ.ศ.เป็นวันเลือกตั้งสมาชิกวุฒิสภา

ในการเลือกตั้งสมาชิกวุฒิสภาคราวนี้ ผู้มีสิทธิเลือกตั้งในบ้านของท่านทุกคนมีหน้าที่ไปใช้สิทธิเลือกตั้ง หากไม่อาจไปใช้สิทธิเลือกตั้งได้ โปรดแจ้งเหตุที่ทำให้ไม่อาจไปใช้สิทธิเลือกตั้งต่อนายทะเบียนอำเภอหรือนายทะเบียนท้องถิ่น (เทศบาล) ผู้มีสิทธิเลือกตั้งใดที่ไม่ไปใช้สิทธิเลือกตั้งและไม่แจ้งเหตุที่ทำให้ไม่อาจไปใช้สิทธิเลือกตั้งย่อมเสียสิทธิทางการเมืองตามที่กฎหมายกำหนด จึงขอได้โปรดดำเนินการดังนี้

๑. ตรวจสอบบัญชีรายชื่อผู้มีสิทธิเลือกตั้ง ณ สถานที่เลือกตั้งว่ามีชื่อของท่านหรือไม่ ถ้าไม่มีหรือไม่ถูกต้องโปรดติดต่อนายทะเบียนอำเภอ ณ ที่ว่าการอำเภอหรือนายทะเบียนท้องถิ่น ณ สำนักงานเทศบาล ภายในวันที่.....เดือน.....พ.ศ.

๒. ขอเชิญท่านและผู้มีสิทธิเลือกตั้งในบ้านของท่านทุกคนไปลงคะแนน ณ ที่เลือกตั้ง.....หน่วยเลือกตั้งที่.....ตำบล/เทศบาล.....อำเภอ.....จังหวัด.....ในวันที่.....เดือน.....พ.ศ.ระหว่างเวลา ๐๘.๐๐ น. ถึง ๑๕.๐๐ น.

๓. ผู้มีสิทธิเลือกตั้งในบ้านของท่านมีดังนี้

ลำดับที่	ชื่อตัว-ชื่อสกุล	ลำดับที่ในบัญชีรายชื่อผู้มีสิทธิเลือกตั้ง
๑.
๒.
๓.

สำนักทะเบียน ทำการแทน
 ประธานกรรมการการเลือกตั้งประจำเขตเลือกตั้ง
 จังหวัด

(ด้านหลัง)

กรณีผู้มีสิทธิเลือกตั้งผู้ใดไม่อาจไปใช้สิทธิเลือกตั้งสมาชิกวุฒิสภาได้ สามารถแจ้งเหตุที่ไม่อาจไปใช้สิทธิเลือกตั้งต่อนายทะเบียนอำเภอหรือนายทะเบียนท้องถิ่น ภายใน ๗ วันก่อนวันเลือกตั้งหรือภายใน ๗ วันนับแต่วันเลือกตั้ง

ผู้มีสิทธิเลือกตั้งผู้ใดไม่ไปใช้สิทธิเลือกตั้งและไม่ได้แจ้งเหตุที่ไม่อาจไปใช้สิทธิเลือกตั้งผู้นั้น ย่อมเสียสิทธิ ๓ ประการ ดังนี้

๑. สิทธิยื่นคำร้องคัดค้านการเลือกตั้งสมาชิกสภาผู้แทนราษฎรและสมาชิกวุฒิสภา
๒. สิทธิสมัครรับเลือกตั้งและสิทธิได้รับการเสนอชื่อเข้ารับการสรรหาเป็นสมาชิกสภาผู้แทนราษฎร สมาชิกวุฒิสภา สมาชิกสภาท้องถิ่นและผู้บริหารท้องถิ่น
๓. สิทธิสมัครรับเลือกเป็นกำนันและผู้ใหญ่บ้านตามกฎหมายว่าด้วยลักษณะปกครองท้องที่

การเสียสิทธิตามวรรคหนึ่ง ให้มีกำหนดเวลาตั้งแต่วันเลือกตั้งครั้งที่ผู้นั้นไม่ไปใช้สิทธิเลือกตั้งจนถึงวันเลือกตั้งครั้งที่ผู้นั้นไปใช้สิทธิเลือกตั้ง ไม่ว่าจะเป็นการเลือกตั้งสมาชิกสภาผู้แทนราษฎร สมาชิกวุฒิสภา สมาชิกสภาท้องถิ่นหรือผู้บริหารท้องถิ่น

(มาตรา ๒๖ แห่งพระราชบัญญัติประกอบรัฐธรรมนูญว่าด้วยการเลือกตั้งสมาชิกสภาผู้แทนราษฎรและการได้มาซึ่งสมาชิกวุฒิสภา พ.ศ. ๒๕๕๐)

แบบคำร้องขอเพิ่มชื่อ/ถอนชื่อในบัญชีรายชื่อผู้มีสิทธิเลือกตั้ง

เลขที่...../.....

เขียนที่.....

วันที่..... เดือน..... พ.ศ.

ข้าพเจ้า เลขประจำตัวประชาชน

อยู่บ้านเลขที่..... หมู่ที่..... ตรอก/ซอย..... ถนน.....

ตำบล/เทศบาล..... อำเภอ..... จังหวัด..... มีความ

ประสงค์ขอให้นายทะเบียนอำเภอ/นายทะเบียนท้องถิ่นดำเนินการเกี่ยวกับรายการผู้มีสิทธิเลือกตั้งตามบัญชี

รายชื่อผู้มีสิทธิเลือกตั้งหน่วยเลือกตั้งที่..... ตำบล/เทศบาล..... อำเภอ.....

เขตเลือกตั้งที่ จังหวัด..... ดังนี้

๑. ขอเพิ่มชื่อ ข้าพเจ้า บุคคลอื่นต่อไปในบัญชีรายชื่อผู้มีสิทธิเลือกตั้ง

๑.๑ เลขประจำตัวประชาชน.....

๑.๒ เลขประจำตัวประชาชน.....

๑.๓ เลขประจำตัวประชาชน.....

๒. ขอถอนชื่อ ข้าพเจ้า บุคคลอื่นต่อไปในบัญชีรายชื่อผู้มีสิทธิเลือกตั้ง

๒.๑ เลขประจำตัวประชาชน.....

๒.๒ เลขประจำตัวประชาชน.....

๒.๓ เลขประจำตัวประชาชน.....

๓. เรื่องอื่น ๆ (ระบุ)

ข้าพเจ้าดำเนินการในฐานะ เจ้าบ้าน ผู้มีส่วนได้เสีย ของตนเอง โดยมีหลักฐาน ดังนี้

(๑) บัตรประจำตัวประชาชนเลขที่..... ออกให้ ณ

วันที่.....

(๒)

(๓)

(ลงชื่อ).....ผู้ยื่นคำร้อง

(.....)

ความเห็นเจ้าหน้าที่

.....

.....

(ลงชื่อ)

.....

คำสั่ง

.....

.....

(ลงชื่อ)

.....



ประกาศคณะกรรมการการเลือกตั้งประจำเขตเลือกตั้ง
จังหวัด

เรื่อง การเพิกถอนสิทธิเลือกตั้ง

ด้วยคณะกรรมการการเลือกตั้งประจำเขตเลือกตั้ง จังหวัด ได้รับแจ้งจาก
คณะกรรมการการเลือกตั้ง ว่ามีบุคคลซึ่งมีชื่ออยู่ในบัญชีรายชื่อผู้มีสิทธิเลือกตั้ง (ส.ว. ๑๐) ของเขตเลือกตั้ง
จังหวัด นี้ ถูกศาลพิพากษาถึงที่สุดให้เพิกถอนสิทธิเลือกตั้งหรือคณะกรรมการการเลือกตั้ง
มีคำสั่งเพิกถอนสิทธิเลือกตั้ง ซึ่งมีรายชื่อ ดังนี้

ลำดับ ที่	เลขประจำตัว ประชาชน	ชื่อ-สกุล	อายุ	ภูมิลำเนาปัจจุบัน	วันที่พ้นจากการ ถูกเพิกถอนสิทธิ

บุคคลดังกล่าวข้างต้นจึงห้ามมิให้ใช้สิทธิเลือกตั้งสมาชิกวุฒิสภา
จึงประกาศมาให้ทราบโดยทั่วกัน

ประกาศ ณ วันที่.....เดือน..... พ.ศ.....

(ลงชื่อ).....

(.....)

ประธานกรรมการการเลือกตั้งประจำเขตเลือกตั้ง
จังหวัด.....



ประกาศคณะกรรมการการเลือกตั้ง
เรื่อง การสมัครรับเลือกตั้งสมาชิกวุฒิสภา

ด้วยได้มีพระราชกฤษฎีกาให้มีการเลือกตั้งสมาชิกวุฒิสภาเป็นการทั่วไป ในวันที่.....
..... ฉะนั้น อาศัยอำนาจตามความในมาตรา ๑๑๗ แห่งพระราชบัญญัติประกอบรัฐธรรมนูญ
ว่าด้วยการเลือกตั้งสมาชิกสภาผู้แทนราษฎรและการได้มาซึ่งสมาชิกวุฒิสภา พ.ศ. ๒๕๕๐ คณะกรรมการ
การเลือกตั้งจึงกำหนดวันรับสมัครเลือกตั้งสมาชิกวุฒิสภา ดังนี้

(๑) ผู้ใดจะสมัครรับเลือกตั้งสมาชิกวุฒิสภาในเขตเลือกตั้งใด ให้ยื่นใบสมัครรับเลือกตั้ง
ด้วยตนเองพร้อมทั้ง

(๑.๑) ค่าธรรมเนียมการสมัครรับเลือกตั้งคนละห้าพันบาท

(๑.๒) รูปถ่ายหน้าตรงไม่สวมหมวกขนาดกว้างประมาณ ๘.๕ เซนติเมตร
ยาวประมาณ ๑๓.๕ เซนติเมตร คนละ รูป

รวมทั้งหลักฐานประกอบการยื่นใบสมัครต่อผู้อำนวยการการเลือกตั้งประจำเขต
เลือกตั้งนั้น ตั้งแต่วันที่ เดือน..... พ.ศ. ถึงวันที่..... เดือน..... พ.ศ.
ระหว่าง..... น. ณ สถานที่ที่ผู้อำนวยการการเลือกตั้งประจำเขตเลือกตั้งกำหนด

(๒) หลักฐานประกอบการยื่นการสมัครรับเลือกตั้งตาม (๑) ประกอบด้วย

(๒.๑) สำเนาบัตรประจำตัวประชาชน แต่ถ้าผู้สมัครรับเลือกตั้งเป็นบุคคลซึ่งไม่ต้องมี
บัตรประจำตัวประชาชนตามกฎหมาย ให้ใช้บัตรประจำตัวหรือหลักฐานอื่นใดของทางราชการที่มีรูปถ่าย
สามารถแสดงตนได้และมีหมายเลขประจำตัวประชาชนของผู้ถือบัตร

(๒.๒) สำเนาปริญญาบัตรระดับปริญญาตรี หรือหนังสือรับรองว่าสำเร็จการศึกษาใน
ระดับปริญญาตรี

(๒.๓) สำเนาทะเบียนบ้าน

(๒.๔) ใบรับรองแพทย์

(๓) ผู้สมัครรับเลือกตั้งสมาชิกวุฒิสภา ให้ยื่นหลักฐานประกอบการสมัครรับเลือกตั้ง
เพิ่มเติมอย่างใดอย่างหนึ่ง ดังนี้

(๓.๑) หลักฐานซึ่งแสดงว่ามีชื่ออยู่ในทะเบียนบ้านในจังหวัดที่สมัครรับเลือกตั้งเป็น
เวลาติดต่อกันไม่น้อยกว่าห้าปีนับถึงวันสมัครรับเลือกตั้ง

(๓.๒) หลักฐานซึ่งแสดงว่าเป็นบุคคลซึ่งเกิดในจังหวัดที่สมัครรับเลือกตั้ง

(๓.๓) หลักฐานซึ่งแสดงว่าเคยศึกษาในสถานศึกษาที่ตั้งอยู่ในจังหวัดที่สมัครรับ
เลือกตั้งเป็นเวลาติดต่อกันไม่น้อยกว่าห้าปีการศึกษา

(๓.๔) หลักฐานซึ่งแสดงว่าเคยรับราชการหรือเคยมีชื่ออยู่ในทะเบียนบ้านในจังหวัด
ที่สมัครรับเลือกตั้งเป็นเวลาติดต่อกันไม่น้อยกว่าห้าปี

อนึ่ง บุคคลใดประสงค์จะสมัครรับเลือกตั้งสมาชิกวุฒิสภา ให้มีสิทธิสมัครรับเลือกตั้งได้เพียง
เขตเลือกตั้งใดเขตเลือกตั้งหนึ่งเท่านั้น

จึงประกาศให้ทราบโดยทั่วกัน

ประกาศ ณ วันที่ เดือน พ.ศ.

(ลงชื่อ)

(.....)

ประธานกรรมการการเลือกตั้ง



ประกาศคณะกรรมการการเลือกตั้ง
เรื่อง การสมัครรับเลือกตั้งสมาชิกวุฒิสภาแทนตำแหน่งที่ว่าง

ด้วยได้มีพระราชกฤษฎีกาให้มีการเลือกตั้งสมาชิกวุฒิสภาแทนตำแหน่งที่ว่างในวันที่
.....ของเขตเลือกตั้ง จังหวัด ฉะนั้น อาศัยอำนาจตามความในมาตรา ๑๑๗
แห่งพระราชบัญญัติประกอบรัฐธรรมนูญว่าด้วยการเลือกตั้งสมาชิกสภาผู้แทนราษฎรและการได้มาซึ่ง
สมาชิกวุฒิสภา พ.ศ. ๒๕๕๐ คณะกรรมการการเลือกตั้งจึงกำหนดวันรับสมัครเลือกตั้งสมาชิกวุฒิสภาแทน
ตำแหน่งที่ว่าง ตั้งแต่วันที่ เดือน พ.ศ. ถึงวันที่ เดือน พ.ศ.
ระหว่าง เวลา..... น. ถึง น. ณ สถานที่ที่ผู้อำนวยการการเลือกตั้งประจำเขตเลือกตั้ง
กำหนด

ผู้ใดประสงค์จะสมัครรับเลือกตั้งสมาชิกวุฒิสภาแทนตำแหน่งที่ว่างดังกล่าว ให้ยื่นใบสมัคร
รับเลือกตั้งด้วยตนเองพร้อม ค่าธรรมเนียมการสมัครรับเลือกตั้งคนละห้าพันบาท รูปถ่ายหน้าตรงไม่สวม
หมวกขนาดกว้างประมาณ ๘.๕ เซนติเมตร ยาวประมาณ ๑๓.๕ เซนติเมตร จำนวนคนละ รูป รวมทั้ง
หลักฐานประกอบการยื่นใบสมัครรับรองความถูกต้องต่อผู้อำนวยการการเลือกตั้งประจำเขตเลือกตั้งนั้น ดังนี้

(๑) สำเนาบัตรประจำตัวประชาชน แต่ถ้าผู้สมัครรับเลือกตั้งเป็นบุคคลซึ่งไม่ต้องมีบัตร
ประจำตัวประชาชนตามกฎหมาย ให้ใช้บัตรประจำตัวหรือหลักฐานอื่นใดของทางราชการที่มีรูปถ่ายสามารถ
แสดงตนได้

(๒) สำเนาเอกสารที่แสดงว่าจบการศึกษาระดับปริญญาตรีหรือเทียบเท่า

(๓) สำเนาทะเบียนบ้าน

(๔) ใบรับรองแพทย์

(๕) หลักฐานเพิ่มเติมอย่างใดอย่างหนึ่ง ดังนี้

(๕.๑) หลักฐานซึ่งแสดงว่ามีชื่ออยู่ในทะเบียนบ้านในจังหวัดที่สมัครรับเลือกตั้งเป็น
เวลาติดต่อกันไม่น้อยกว่าห้าปีนับถึงวันสมัครรับเลือกตั้ง

(๕.๒) หลักฐานซึ่งแสดงว่าเป็นบุคคลซึ่งเกิดในจังหวัดที่สมัครรับเลือกตั้ง

(๕.๓) หลักฐานซึ่งแสดงว่าเคยศึกษาในสถานศึกษาที่ตั้งอยู่ในจังหวัดที่สมัครรับ
เลือกตั้งเป็นเวลาติดต่อกันไม่น้อยกว่าห้าปีการศึกษา

(๕.๔) หลักฐานซึ่งแสดงว่าเคยรับราชการหรือเคยมีชื่ออยู่ในทะเบียนบ้านในจังหวัด
ที่สมัครรับเลือกตั้งเป็นเวลาติดต่อกันไม่น้อยกว่าห้าปี

อนึ่ง บุคคลใดประสงค์จะสมัครรับเลือกตั้งสมาชิกวุฒิสภา ให้มีสิทธิสมัครรับเลือกตั้งได้เพียง
เขตเลือกตั้งใดเขตเลือกตั้งหนึ่งเท่านั้น

จึงประกาศให้ทราบโดยทั่วกัน

ประกาศ ณ วันที่ เดือน พ.ศ.

(ลงชื่อ)

(.....)

ประธานกรรมการการเลือกตั้ง



ประกาศผู้อำนวยการการเลือกตั้งประจำเขตเลือกตั้ง

จังหวัด

เรื่อง กำหนดสถานที่สมัครรับเลือกตั้งสมาชิกวุฒิสภา

ตามที่คณะกรรมการการเลือกตั้งได้ประกาศรับสมัครเลือกตั้งสมาชิกวุฒิสภา ตั้งแต่วันที่
เดือน พ.ศ. ถึงวันที่..... เดือน พ.ศ. นั้น

อาศัยอำนาจตามความในมาตรา ๑๒๑ ประกอบ มาตรา ๓๖ แห่งพระราชบัญญัติประกอบ
รัฐธรรมนูญว่าด้วยการเลือกตั้งสมาชิกสภาผู้แทนราษฎรและการได้มาซึ่งสมาชิกวุฒิสภา พ.ศ. ๒๕๕๐
ผู้อำนวยการการเลือกตั้งประจำเขตเลือกตั้ง จังหวัด จึงกำหนดให้ใช้
เป็นสถานที่สมัครรับเลือกตั้งสมาชิกวุฒิสภาของเขตเลือกตั้ง จังหวัด

ดังนั้น ผู้ใดประสงค์จะสมัครรับเลือกตั้งสมาชิกวุฒิสภา ให้นำหลักฐานเอกสารที่
คณะกรรมการการเลือกตั้งกำหนดมายื่นต่อผู้อำนวยการการเลือกตั้งประจำเขตเลือกตั้งด้วยตนเองภายใน
ระยะเวลาและสถานที่ที่กำหนด

จึงประกาศให้ทราบโดยทั่วกัน

ประกาศ ณ วันที่ เดือน พ.ศ.

(ลงชื่อ)

(.....)

ผู้อำนวยการการเลือกตั้งประจำเขตเลือกตั้ง

จังหวัด



ใบสมัครรับเลือกตั้งสมาชิกวุฒิสภา

ใบสมัครเลขที่ (สำหรับเจ้าหน้าที่กรอก)
ข้าพเจ้า

(๑) นาย/นาง/นางสาว/ยศ
สัญชาติ

(๒) หมายเลขประจำตัวประชาชน

- - - -

(๓) เกิดวันที่ เดือน พ.ศ.

(๔) อายุ ปี

(๕) เกิดบ้านเลขที่ ตรอก/ซอย

หมู่ที่ ถนน

ตำบล/เทศบาล.....

อำเภอ.....

จังหวัด

รหัสไปรษณีย์

(๖) ที่อยู่ปัจจุบันอยู่บ้านเลขที่ ตรอก/ซอย

หมู่ที่ ถนน ตำบล/เทศบาล.....

อำเภอ..... จังหวัด

รหัสไปรษณีย์

(๗) สถานที่ติดต่อ

โทรศัพท์ โทรสาร

(๘) บิดาชื่อ สัญชาติ

(๙) มารดาชื่อ สัญชาติ

(๑๐) คู่สมรสชื่อ สัญชาติ

รูปถ่ายหรือรูปภาพ
ขนาด ๘.๕ x ๑๓.๕ ซม. โดยประมาณ

(ใบต่อ)

- (๑๑) คุณสมบัติตามรัฐธรรมนูญแห่งราชอาณาจักรไทย พุทธศักราช ๒๕๕๐ กำหนดอย่างใดอย่างหนึ่ง คือ
- (๑๑.๑) มีชื่ออยู่ในทะเบียนบ้านในจังหวัดที่สมัครรับเลือกตั้งติดต่อกันไม่น้อยกว่า นับถึงวันสมัครรับเลือกตั้ง ระหว่างวันที่ เดือน พ.ศ. ถึงวันที่ เดือน พ.ศ.
- (๑๑.๒) เกิดในจังหวัด ซึ่งเป็นจังหวัดที่สมัครรับเลือกตั้ง
- (๑๑.๓) เคยศึกษาในสถานศึกษา ที่ตั้งอยู่ในจังหวัดที่สมัครรับเลือกตั้งเป็นเวลาติดต่อกัน การศึกษา ระหว่างวันที่ เดือน พ.ศ. ถึงวันที่ เดือน พ.ศ. ...
- (๑๑.๔) เคยรับราชการในตำแหน่ง ระหว่างวันที่ เดือน พ.ศ. ถึงวันที่ เดือน พ.ศ. หรือเคยมีชื่ออยู่ในทะเบียนบ้านเลขที่ หมู่ที่ ตรอก ซอย ถนน ตำบล/เทศบาล อำเภอ จังหวัด ในจังหวัดที่สมัครรับเลือกตั้งเป็นเวลาติดต่อกันไม่น้อยกว่าห้าปี ระหว่างวันที่ เดือน พ.ศ. ถึงวันที่ เดือน พ.ศ.
- (๑๒) จบการศึกษาระดับปริญญาตรีหรือเทียบเท่า
- (๑๔) เคยเป็นสมาชิกสภาผู้แทนราษฎร ปี พ.ศ. หรือสมาชิกวุฒิสภา พ.ศ. หรือ สภานิติบัญญัติแห่งชาติ ปี พ.ศ.
- (๑๕) อาชีพสุดท้ายก่อนสมัครรับเลือกตั้ง
- ข้าพเจ้าขอสมัครรับเลือกตั้งเป็นสมาชิกวุฒิสภาในเขตเลือกตั้ง จังหวัด และ
 ข้าพเจ้าขอรับรองว่าข้าพเจ้าเป็นผู้มีสิทธิสมัครรับเลือกตั้งสมาชิกวุฒิสภา โดยมีคุณสมบัติและไม่มีลักษณะ
 ต้องห้ามเป็นผู้มีสิทธิสมัครรับเลือกตั้งสมาชิกวุฒิสภา ตามบทบัญญัติของรัฐธรรมนูญแห่งราชอาณาจักรไทย และ
 พระราชบัญญัติประกอบรัฐธรรมนูญว่าด้วยการเลือกตั้งสมาชิกสภาผู้แทนราษฎรและการได้มาซึ่งสมาชิกวุฒิสภา
 พ.ศ. ๒๕๕๐

(ลงชื่อ) ผู้สมัคร

(.....)

ยื่น ณ วันที่ เดือน พ.ศ.

บันทึกการให้ถ้อยคำของผู้สมัครรับเลือกตั้งสมาชิกวุฒิสภา

เขียนที่

วันที่ เดือน พ.ศ.

ข้าพเจ้า ขอให้ถ้อยคำด้วยความสัตย์จริงต่อ.....

ตำแหน่ง ดังต่อไปนี้

๑. **ถาม** ท่านใช้หลักฐานใดบ้างมาใช้ประกอบการสมัครรับเลือกตั้ง

ตอบ ข้าพเจ้าได้นำหลักฐานที่ข้าพเจ้าได้รับรองแล้วประกอบการสมัครรับเลือกตั้ง ดังนี้

.....
.....
.....

๒. **ถาม** ท่านยืนยันรับรองความถูกต้องหลักฐานการสมัครรับเลือกตั้งหรือไม่

ตอบ ข้าพเจ้าขอยืนยันรับรองความถูกต้องหลักฐานเป็นจริงทุกประการ

๓. **ถาม** ท่านเป็นผู้มีสิทธิสมัครรับเลือกตั้งเป็นสมาชิกวุฒิสภา โดยมีคุณสมบัติและไม่มีลักษณะต้องห้ามเป็นผู้มีสิทธิสมัครรับเลือกตั้ง ตามบทบัญญัติของรัฐธรรมนูญแห่งราชอาณาจักรไทยและพระราชบัญญัติประกอบรัฐธรรมนูญว่าด้วยการเลือกตั้งสมาชิกสภาผู้แทนราษฎรและการได้มาซึ่งสมาชิกวุฒิสภา พ.ศ. ๒๕๕๐ ใช่หรือไม่

ตอบ ใช่

๔. **ถาม** ท่านไม่เป็นบุพการี คู่สมรส หรือบุตรของผู้ดำรงตำแหน่งสมาชิกสภาผู้แทนราษฎร หรือผู้ดำรงตำแหน่งทางการเมือง

ตอบ ใช่

๕. **ถาม** ท่านเป็นสมาชิกหรือผู้ดำรงตำแหน่งในพรรคการเมือง หรือไม่

ตอบ ไม่

๖. **ถาม** ท่านเคยเป็นสมาชิกหรือผู้ดำรงตำแหน่งในพรรคการเมือง หรือไม่

ตอบ ไม่เคยเป็น เคยเป็น

๗. **ถาม** ในกรณีที่ท่านเคยเป็นสมาชิกหรือผู้ดำรงตำแหน่งในพรรคการเมืองและพ้นจากการเป็นสมาชิกหรือผู้ดำรงตำแหน่งใดๆ ในพรรคการเมืองมาแล้วเกินห้าปีนับถึงวันสมัครรับเลือกตั้ง ใช่หรือไม่

ตอบ ใช่ (ในกรณีตอบในข้อ ๖ ว่าไม่เคยเป็น ให้ขีดข้อ ๗ ด้วยปากกาหมึกแดงทั้งข้อ)

๘. **ถาม** ท่านไม่ได้เป็นสมาชิกสภาผู้แทนราษฎร ใช่หรือไม่

ตอบ ใช่

๙. **ถาม** ท่านเคยเป็นสมาชิกสภาผู้แทนราษฎร หรือไม่

ตอบ ไม่เคยเป็น เคยเป็น

๑๐. **ถาม** ในกรณีที่ท่านเคยเป็นสมาชิกสภาผู้แทนราษฎร ท่านพ้นจากการเป็นสมาชิกสภาผู้แทนราษฎรมาแล้วเกินห้าปีนับถึงวันสมัครรับเลือกตั้ง ใช่หรือไม่

ตอบ ใช่ (ในกรณีต่อข้อ ๙ ว่าไม่เคยเป็น ให้ใช้ปากกาหมึกแดงขีดข้อความในข้อ ๑๐ ทั้งข้อ)

๑๑. **ถาม** ท่านเคยเป็นรัฐมนตรีหรือผู้ดำรงตำแหน่งทางการเมือง ซึ่งมีใช้สมาชิกสภาท้องถิ่นหรือผู้บริหารท้องถิ่น หรือไม่

ตอบ ไม่เคยเป็น เคยเป็น

๑๒. **ถาม** ในกรณีที่ท่านเคยเป็นรัฐมนตรีหรือผู้ดำรงตำแหน่งทางการเมือง ซึ่งมีใช้สมาชิกสภาท้องถิ่นหรือผู้บริหารท้องถิ่น ท่านพ้นจากการเป็นสมาชิกสภาผู้แทนราษฎรมาแล้วเกินห้าปีนับถึงวันสมัครรับเลือกตั้ง ใช่หรือไม่

ตอบ ใช่ (ในกรณีต่อข้อ ๑๑ ว่าไม่เคยเป็น ให้ใช้ปากกาหมึกแดงขีดข้อความในข้อ ๑๒ ทั้งข้อ)

ข้อความข้างบนนี้ได้อ่านให้ข้าพเจ้าฟังแล้ว ขอรับรองว่าถูกต้องและขอยืนยันในชั้นศาลได้ด้วย จึงลงลายมือชื่อไว้เป็นหลักฐาน

(ลงชื่อ)

(.....) ผู้ให้ถ้อยคำ

(ลงชื่อ)

(.....) ผู้บันทึก/จด/อ่าน

คำสั่งผู้อำนวยการการเลือกตั้งประจำเขตเลือกตั้ง

ได้สอบสวนแล้ว ให้รับใบสมัคร

ไม่ให้รับใบสมัครเพราะ

.....

(ลงชื่อ)

(.....)

ผู้อำนวยการการเลือกตั้งประจำเขตเลือกตั้ง จังหวัด

วันที่ เดือน พ.ศ.



ส.ว. ๑๘

ใบรับใบสมัครรับเลือกตั้งสมาชิกวุฒิสภา

ใบรับลำดับที่

เล่มที่

ได้รับความสมัครรับเลือกตั้งเป็นสมาชิกวุฒิสภาของ
 ซึ่งสมัครรับเลือกตั้งในการเลือกตั้งสมาชิกวุฒิสภา ในเขตเลือกตั้ง จังหวัด และ
 ค่าธรรมเนียมการสมัครเป็นเงินสดหรือตัวแลกเงินหรือแคชเชียร์เช็ค ธนาคาร
 สาขา เลขที่ จำนวน บาท
 (.....) พร้อมทั้งรูปถ่าย จำนวนคนละ รูป ตลอดจนหลักฐาน
 ประกอบการยื่นใบสมัครแล้ว เมื่อวันที่ เดือน พ.ศ. เวลา น.

(ลงชื่อ)

(.....)

ผู้อำนวยการการเลือกตั้งประจำเขตเลือกตั้ง

จังหวัด



ส.ว. ๑๙

เขียนที่
.....

ที่

วันที่ เดือน พ.ศ.

เรื่อง แจ้งการไม่รับสมัครเลือกตั้งสมาชิกวุฒิสภา

เรียน

ตามที่ท่านได้ยื่นใบสมัครรับเลือกตั้งเป็นสมาชิกวุฒิสภา เมื่อวันที่ เดือน
พ.ศ. นั้น

บัดนี้ ผู้อำนวยการการเลือกตั้งประจำเขตเลือกตั้งได้ตรวจสอบหลักฐานการสมัคร คุณสมบัติ
และสอบสวนการสมัครรับเลือกตั้งของท่านแล้ว ปรากฏว่าท่านเป็นผู้ขาดคุณสมบัติหรือมีลักษณะต้องห้าม
มิให้ใช้สิทธิสมัครรับเลือกตั้งสมาชิกวุฒิสภา ตามบทบัญญัติของรัฐธรรมนูญแห่งราชอาณาจักรไทย และ
พระราชบัญญัติประกอบรัฐธรรมนูญว่าด้วยการเลือกตั้งสมาชิกสภาผู้แทนราษฎรและการได้มาซึ่งสมาชิก
วุฒิสภา พ.ศ. ๒๕๕๐

เนื่องจาก
.....
.....
.....

จึงเรียนมาเพื่อโปรดทราบ

ขอแสดงความนับถือ

(ลงชื่อ)

(.....)

ผู้อำนวยการการเลือกตั้งประจำเขตเลือกตั้ง

จังหวัด



ประกาศผู้อำนวยการการเลือกตั้งประจำเขตเลือกตั้ง จังหวัด
เรื่อง เพิกถอนการสมัครรับเลือกตั้งสมาชิกวุฒิสภา

ตามประกาศผู้อำนวยการการเลือกตั้งประจำเขตเลือกตั้ง จังหวัด
เรื่อง การรับสมัครเลือกตั้งสมาชิกวุฒิสภา ลงวันที่ ... เดือน พ.ศ. ได้ประกาศรับสมัคร
(นาย/นาง/นางสาว/ยศ) เป็นผู้สมัครรับเลือกตั้งสมาชิกวุฒิสภา
หมายเลขประจำตัวผู้สมัคร เขตเลือกตั้ง จังหวัด นั้น

ด้วยศาลฎีกาได้มีคำสั่งเพิกถอนการสมัครรับเลือกตั้งสมาชิกวุฒิสภาของ (นาย/นาง/
นางสาว/ยศ) หมายเลขประจำตัวผู้สมัคร เขตเลือกตั้ง จังหวัด
..... รายละเอียดตามสำเนาคำสั่งศาลฎีกา ที่/..... วันที่ เดือน
พ.ศ.

ดังนั้น จึงประกาศให้ทราบโดยทั่วกัน และหากปรากฏว่ามีบัตรเลือกตั้งใดที่ทำเครื่องหมาย
กากบาทในช่องหมายเลขประจำตัวผู้สมัครรับเลือกตั้งรายดังกล่าวให้ถือว่าเป็น**บัตรเสีย**

ประกาศ ณ วันที่ เดือน พ.ศ.

(ลงชื่อ)

(.....)

ผู้อำนวยการการเลือกตั้งประจำเขตเลือกตั้ง
จังหวัด



สำนักงานคณะกรรมการการ
เลือกตั้งประจำเขตเลือกตั้ง
จังหวัด

ที่

วันที่ เดือน พ.ศ.

เรื่อง รายงานผลการรับสมัครสมาชิกวุฒิสภา เขตเลือกตั้ง จังหวัด

กราบเรียน ประธานกรรมการการเลือกตั้ง

ตามที่คณะกรรมการการเลือกตั้งประจำเขตเลือกตั้ง จังหวัด ได้ดำเนินการรับ
สมัครเลือกตั้งสมาชิกวุฒิสภา ตั้งแต่วันที่ เดือน พ.ศ. ถึงวันที่..... เดือน
พ.ศ. นั้น

วันที่ เดือน พ.ศ. มีผู้สมัครรับเลือกตั้ง จำนวน คน ดังนี้

(๑) ได้รับสมัครไว้ คน มีรายชื่อดังนี้

ชื่อผู้สมัครรับเลือกตั้ง	เลขประจำตัว ประชาชน	หมายเลข ประจำตัวผู้สมัคร	หมายเหตุ
รวม			

(๒) ไม่ได้รับสมัครไว้ คน มีรายชื่อดังนี้

๑.

๒.

๓.

๔.

ฯลฯ

อนึ่ง นับตั้งแต่วันเปิดรับสมัครถึงวันนี้ มีผู้สมัครรับเลือกตั้งแล้ว จำนวน คน
รับใบสมัครไว้ คน ไม่ได้รับสมัครไว้ คน

จึงกราบเรียนมาเพื่อโปรดทราบ

ขอแสดงความนับถืออย่างยิ่ง

(ลายมือชื่อ)

(.....)

ผู้อำนวยการการเลือกตั้งประจำเขตเลือกตั้ง

จังหวัด



สำนักงานคณะกรรมการการ
เลือกตั้งประจำเขตเลือกตั้ง
จังหวัด

ที่

วันที่ เดือน พ.ศ.

เรื่อง รายงานสรุปผลการรับสมัครสมาชิกวุฒิสภา เขตเลือกตั้ง จังหวัด

กราบเรียน ประธานกรรมการการเลือกตั้ง

ตามที่คณะกรรมการการเลือกตั้งประจำเขตเลือกตั้ง จังหวัด ได้ดำเนินการ
รับสมัครเลือกตั้งสมาชิกวุฒิสภา ตั้งแต่วันที่ เดือน พ.ศ. ถึงวันที่.... เดือน
พ.ศ. นั้น

บัดนี้ ได้สิ้นสุดการรับสมัครแล้ว มีผู้สมัครรับเลือกตั้ง จำนวน คน ดังนี้

(๑) ได้รับสมัครไว้ คน มีรายชื่อดังนี้

ชื่อผู้สมัครรับเลือกตั้ง	เลขประจำตัว ประชาชน	หมายเลข ประจำตัวผู้สมัคร	หมายเหตุ
รวม คน			

(๒) ไม่รับสมัครไว้ คน มีรายชื่อดังนี้

๑.

๒.

๓.

๔.

ฯลฯ

จึงกราบเรียนมาเพื่อโปรดทราบ

ขอแสดงความนับถืออย่างยิ่ง

(ลงชื่อ)

(.....)

ผู้อำนวยการการเลือกตั้งประจำเขตเลือกตั้ง

จังหวัด



ประกาศผู้ว่าการการเลือกตั้งประจำเขตเลือกตั้ง จังหวัด
เรื่อง การรับสมัครเลือกตั้งสมาชิกวุฒิสภา

ด้วย (นาย/นางสาว/นาง/ยศ)..... อายุ ปี อยู่
บ้านเลขที่ ตรอก/ซอย ถนน หมู่ที่ ตำบล/เทศบาล
อำเภอ จังหวัด ได้สมัครรับเลือกตั้งสมาชิกวุฒิสภา เขตเลือกตั้ง
จังหวัด

บัดนี้ ผู้ว่าการการเลือกตั้งประจำเขตเลือกตั้งตรวจสอบหลักฐานการสมัคร คุณสมบัติ
ของผู้สมัครและสอบสวนแล้วเห็นว่า เป็นผู้มีคุณสมบัติและไม่มี
ลักษณะต้องห้ามเป็นผู้มีสิทธิสมัครรับเลือกตั้งสมาชิกวุฒิสภา

อาศัยอำนาจตามความในมาตรา ๑๒๑ ประกอบ มาตรา ๓๗ แห่งพระราชบัญญัติประกอบ
รัฐธรรมนูญว่าด้วยการเลือกตั้งสมาชิกสภาผู้แทนราษฎรและการได้มาซึ่งสมาชิกวุฒิสภา พ.ศ. ๒๕๕๐ จึง
ประกาศรายชื่อผู้สมัครรับเลือกตั้ง และหมายเลขประจำตัวผู้สมัครที่ใช้ลงคะแนน ดังนี้

รูปถ่ายหรือรูปภาพ
ขนาด ๘.๕x๑๓.๕ ซม. โดยประมาณ

(ชื่อ)

หมายเลขประจำตัวผู้สมัคร

(เลขอารบิก)

ประกาศ ณ วันที่ เดือน พ.ศ.

(ลงชื่อ).....

(.....)

ผู้ว่าการการเลือกตั้งประจำเขตเลือกตั้ง
จังหวัด



ประกาศผู้ว่าการการเลือกตั้งประจำเขตเลือกตั้ง จังหวัด
เรื่อง การรับสมัครเลือกตั้งสมาชิกวุฒิสภา
(เพิ่มเติม)

ด้วย (นาย/นางสาว/นาง/ยศ)..... อายุ ปี
อยู่บ้านเลขที่ ตรอก/ซอย ถนน หมู่ที่ ตำบล/เทศบาล
อำเภอ..... จังหวัด ได้สมัครรับเลือกตั้งสมาชิกวุฒิสภา เขตเลือกตั้ง
จังหวัด

บัดนี้ ศาลฎีกาได้มีคำสั่ง ที่...../..... วันที่ เดือน พ.ศ.
แจ้งผู้ว่าการการเลือกตั้งประจำเขตเลือกตั้งให้รับสมัคร เป็น
ผู้สมัครรับเลือกตั้งสมาชิกวุฒิสภา เขตเลือกตั้ง จังหวัด

อาศัยอำนาจตามความในมาตรา ๑๒๑ ประกอบ มาตรา ๓๗ และมาตรา ๓๙ แห่ง
พระราชบัญญัติประกอบรัฐธรรมนูญว่าด้วยการเลือกตั้งสมาชิกสภาผู้แทนราษฎรและการได้มาซึ่งสมาชิก
วุฒิสภา พ.ศ. ๒๕๕๐ จึงประกาศรายชื่อผู้สมัครรับเลือกตั้ง และหมายเลขประจำตัวผู้สมัครที่ใช้ลงคะแนน
ดังนี้

รูปถ่ายหรือรูปภาพ
ขนาด ๘.๕x๑๓.๕ ซม. โดยประมาณ

(ชื่อ)

หมายเลขประจำตัวผู้สมัคร

(เลขอารบิก)

.....

ประกาศ ณ วันที่ เดือน พ.ศ.

(ลงชื่อ).....

(.....)

ผู้ว่าการการเลือกตั้งประจำเขตเลือกตั้ง
จังหวัด



ประกาศคณะกรรมการประจำหน่วยเลือกตั้งที่

หมู่ที่ ตำบล/เทศบาล อำเภอ

เขตเลือกตั้ง จังหวัด

เรื่อง จำนวนบัตรเลือกตั้งก่อนการลงคะแนน

ด้วยคณะกรรมการประจำหน่วยเลือกตั้งที่ หมู่ที่ ตำบล/เทศบาล
 อำเภอ เขตเลือกตั้ง จังหวัด ได้รับบัตรเลือกตั้งสมาชิก
 วุฒิสภา จากคณะกรรมการการเลือกตั้งประจำเขตเลือกตั้ง จังหวัด จำนวน

(.....) บัตร

จึงประกาศให้ทราบโดยทั่วกัน

ประกาศ ณ วันที่ เดือน พ.ศ.

(ลงชื่อ) ประธานกรรมการประจำหน่วยเลือกตั้ง (.....)	(ลงชื่อ) ผู้อำนวยการประจำหน่วยเลือกตั้ง (.....)
(ลงชื่อ) กรรมการประจำหน่วยเลือกตั้ง (.....)	(ลงชื่อ) เจ้าหน้าที่รักษาความปลอดภัย (.....)
(ลงชื่อ) กรรมการประจำหน่วยเลือกตั้ง (.....)	(ลงชื่อ) เจ้าหน้าที่รักษาความปลอดภัย (.....)
(ลงชื่อ) กรรมการประจำหน่วยเลือกตั้ง (.....)	
(ลงชื่อ) กรรมการประจำหน่วยเลือกตั้ง (.....)	

ฯลฯ

หมายเหตุ ส.ว. ๒๔ จัดทำจำนวน ๓ ชุด

๑. ปิดประกาศ ณ ที่เลือกตั้ง ๑ ชุด
๒. ส่งคณะกรรมการการเลือกตั้งประจำเขตเลือกตั้ง ๑ ชุด
๓. เก็บไว้เป็นหลักฐาน ๑ ชุด



ประกาศคณะกรรมการประจำที่เลือกตั้งกลางนอกเขตจังหวัด ชุดที่..... จังหวัด.....
เรื่อง จำนวนบัตรเลือกตั้ง

ด้วยคณะกรรมการประจำที่เลือกตั้งกลางนอกเขตจังหวัด ชุดที่..... สถานที่เลือกตั้งกลาง
นอกเขตจังหวัด..... (ชื่อสถานที่)..... ได้รับบัตรเลือกตั้งสมาชิกวุฒิสภาจากคณะกรรมการการเลือกตั้ง
ประจำจังหวัด..... จำนวน(.....) บัตร

จึงประกาศให้ทราบโดยทั่วกัน

ประกาศ ณ วันที่..... เดือน..... พ.ศ.

(ลงชื่อ)..... ประธานกรรมการประจำที่เลือกตั้งกลาง
(.....)

(ลงชื่อ)..... กรรมการประจำที่เลือกตั้งกลาง(ลงชื่อ)..... กรรมการประจำที่เลือกตั้งกลาง
(.....) (.....)

(ลงชื่อ)..... กรรมการประจำที่เลือกตั้งกลาง(ลงชื่อ)..... กรรมการประจำที่เลือกตั้งกลาง
(.....) (.....)

(ลงชื่อ)..... กรรมการประจำที่เลือกตั้งกลาง(ลงชื่อ)..... กรรมการประจำที่เลือกตั้งกลาง
(.....) (.....)

(ลงชื่อ)..... กรรมการประจำที่เลือกตั้งกลาง(ลงชื่อ)..... กรรมการประจำที่เลือกตั้งกลาง
(.....) (.....)



รายงานเหตุการณ์ประจำหน่วยเลือกตั้ง

เขียนที่

.....

วันที่

หน่วยเลือกตั้งที่ หมู่ที่ ตำบล/เทศบาล อำเภอ
เขตเลือกตั้งจังหวัด ได้เปิดการลงคะแนนเลือกตั้งสมาชิกวุฒิสภา ตั้งแต่เวลา ๐๘.๐๐ น.
ถึงเวลา ๑๕.๐๐ น. ของวันที่ เดือน พ.ศ.

๑. บันทึกการแสดงหีบบัตรเลือกตั้งก่อนการลงคะแนน

วันนี้เวลา ๐๘.๐๐ น. คณะกรรมการประจำหน่วยเลือกตั้งได้ทำการเปิดหีบบัตรเลือกตั้ง เพื่อ
แสดงให้เห็นว่าเป็นหีบบัตรเลือกตั้งเปล่าและได้ปิดหีบบัตรเลือกตั้งใส่กุญแจหรืออุปกรณ์อื่นแทนกุญแจต่อ
หน้าผู้มีสิทธิเลือกตั้ง จำนวน สองคน เป็นที่เรียบร้อยแล้ว

จึงลงลายมือชื่อไว้เป็นหลักฐาน

(ลงชื่อ) ประธานกรรมการประจำหน่วยเลือกตั้ง

(.....)

(ลงชื่อ) กรรมการประจำหน่วยเลือกตั้ง (ลงชื่อ) กรรมการประจำหน่วยเลือกตั้ง

(.....)

(.....)

(ลงชื่อ) กรรมการประจำหน่วยเลือกตั้ง (ลงชื่อ) กรรมการประจำหน่วยเลือกตั้ง

(.....)

(.....)

(ลงชื่อ) กรรมการประจำหน่วยเลือกตั้ง (ลงชื่อ) กรรมการประจำหน่วยเลือกตั้ง

(.....)

(.....)

(ลงชื่อ) กรรมการประจำหน่วยเลือกตั้ง (ลงชื่อ) กรรมการประจำหน่วยเลือกตั้ง

(.....)

(.....)

(ลงชื่อ) ผู้มีสิทธิเลือกตั้ง (ลงชื่อ) ผู้มีสิทธิเลือกตั้ง

(.....)

(.....)

แบบคำร้องและบันทึกถ้อยคำของผู้มีสิทธิเลือกตั้ง
ที่ยืนยันว่าตนมีสิทธิที่จะลงคะแนนเลือกตั้ง

เขียนที่
.....

วันที่

วันนี้เวลา..... ข้าพเจ้านาย/นางสาว/นาง

อยู่บ้านเลขที่ หมู่ที่ ตรอก/ซอย ถนน ตำบล

อำเภอ จังหวัด ได้แจ้งต่อคณะกรรมการประจำหน่วยเลือกตั้งที่

ตำบล/เทศบาล อำเภอ เขตเลือกตั้ง จังหวัด

ว่าข้าพเจ้าเป็นผู้มีสิทธิเลือกตั้งในหน่วยเลือกตั้งนี้ คณะกรรมการประจำหน่วยเลือกตั้งได้ตรวจสอบบัญชีรายชื่อผู้มีสิทธิเลือกตั้งแล้ว ไม่ปรากฏชื่อของข้าพเจ้าและได้แจ้งต่อข้าพเจ้าว่า “ไม่มีสิทธิลงคะแนน” แต่ข้าพเจ้าได้ยืนยันว่าข้าพเจ้ามีสิทธิที่จะลงคะแนนได้ เพราะ.....

..... พร้อมด้วยนี้ข้าพเจ้าได้ยื่นหลักฐาน ดังนี้
..... เพื่อให้คณะกรรมการประจำหน่วยเลือกตั้ง

ใช้ประกอบการวินิจฉัยชี้ขาด

ข้าพเจ้าขอรับรองว่าถ้อยคำดังกล่าวข้างต้นเป็นความจริงทุกประการ จึงลงลายมือชื่อไว้เป็น

หลักฐาน

(ลงชื่อ) ผู้ยื่นคำร้องและให้ถ้อยคำ
(.....)

(ลงชื่อ) ผู้บันทึก
(.....)

คำวินิจฉัยชี้ขาดของคณะกรรมการประจำหน่วยเลือกตั้ง

คณะกรรมการประจำหน่วยเลือกตั้งที่ หมู่ที่ ตำบล/เทศบาล

อำเภอ เขตเลือกตั้ง จังหวัด ได้พิจารณาบันทึกถ้อยคำและตรวจสอบหลักฐานแล้ว

วินิจฉัยชี้ขาด ให้ ไม่ให้ นาย/นางสาว/นาง ลงคะแนนเลือกตั้งและได้แจ้งคำ

วินิจฉัยชี้ขาดดังกล่าวให้นาย/นางสาว/นาง ทราบด้วยแล้ว

(ลงชื่อ) ประธานกรรมการประจำหน่วยเลือกตั้ง
(.....)

(ลงชื่อ) กรรมการประจำหน่วยเลือกตั้ง (ลงชื่อ) กรรมการประจำหน่วยเลือกตั้ง
(.....) (.....)

(ลงชื่อ) กรรมการประจำหน่วยเลือกตั้ง (ลงชื่อ) กรรมการประจำหน่วยเลือกตั้ง
(.....) (.....)

(ลงชื่อ) กรรมการประจำหน่วยเลือกตั้ง (ลงชื่อ) กรรมการประจำหน่วยเลือกตั้ง
(.....) (.....)

((ลงชื่อ) กรรมการประจำหน่วยเลือกตั้ง (ลงชื่อ) กรรมการประจำหน่วยเลือกตั้ง
(.....) (.....)



ประกาศคณะกรรมการประจำหน่วยเลือกตั้งที่
หมู่ที่ ตำบล/เทศบาล อำเภอ เขตเลือกตั้งจังหวัด.....
เรื่อง รายการเกี่ยวกับจำนวนบัตรเลือกตั้งเมื่อเสร็จสิ้นการลงคะแนนเลือกตั้ง

ตามที่หน่วยเลือกตั้งที่ หมู่ที่ ตำบล/เทศบาล อำเภอ
 เขตเลือกตั้งที่ จังหวัด ได้เปิดการลงคะแนนเลือกตั้งสมาชิกวุฒิสภา ตั้งแต่เวลา ๐๘.๐๐ น.
 ของวันนี้ เป็นต้นมาแล้ว นั้น

บัดนี้ การลงคะแนนเลือกตั้งได้สิ้นสุดลงแล้ว จึงขอประกาศให้ทราบโดยทั่วกัน ดังนี้

๑. จำนวนบัตรเลือกตั้งที่ได้รับมา..... บัตร
๒. มีผู้มาแสดงตนรับบัตรเลือกตั้งและลงคะแนน..... คน
๓. บัตรเลือกตั้งเหลือ..... บัตร

ประกาศ ณ วันที่ เดือน พ.ศ.

(ลงชื่อ) ประธานกรรมการประจำหน่วยเลือกตั้ง

(.....)

(ลงชื่อ) กรรมการประจำหน่วยเลือกตั้ง (ลงชื่อ) กรรมการประจำหน่วยเลือกตั้ง
 (.....) (.....)

(ลงชื่อ) กรรมการประจำหน่วยเลือกตั้ง (ลงชื่อ) กรรมการประจำหน่วยเลือกตั้ง
 (.....) (.....)

(ลงชื่อ) กรรมการประจำหน่วยเลือกตั้ง (ลงชื่อ) กรรมการประจำหน่วยเลือกตั้ง
 (.....) (.....)

(ลงชื่อ) กรรมการประจำหน่วยเลือกตั้ง (ลงชื่อ) กรรมการประจำหน่วยเลือกตั้ง
 (.....) (.....)

หมายเหตุ

- ส.ส. ๒๖ จัดทำจำนวน ๓ ชุด
 ๑. ปิดประกาศไว้ที่เลือกตั้ง ๑ ชุด
 ๒. ส่งคณะกรรมการการเลือกตั้งประจำเขตเลือกตั้ง ๑ ชุด
 ๓. เก็บไว้เป็นหลักฐาน ๑ ชุด



ประกาศคณะกรรมการประจำที่เลือกตั้งกลางนอกเขตจังหวัดชุดที่ จังหวัด.....
เรื่อง ราชการเกี่ยวกับจำนวนบัตรเลือกตั้งเมื่อเสร็จสิ้นการลงคะแนน

ตามที่ที่เลือกตั้งกลางนอกเขตจังหวัดชุดที่..... จังหวัด..... ได้เปิดการ
ลงคะแนนเลือกตั้งสมาชิกสภาผู้แทนราษฎร ตั้งแต่เวลา ๐๘.๐๐ น. ของวันที่..... เดือน.....
พ.ศ. นั้น

บัดนี้ การลงคะแนนเลือกตั้งได้สิ้นสุดลงแล้ว จึงขอประกาศให้ทราบโดยทั่วกัน ดังนี้

๑. จำนวนบัตรเลือกตั้งที่ได้รับมา..... บัตร
๒. มีผู้มาแสดงตนรับบัตรเลือกตั้งและลงคะแนน..... คน
๓. บัตรเลือกตั้งเหลือ..... บัตร

ประกาศ ณ วันที่..... เดือน..... พ.ศ.

(ลงชื่อ)..... ประธานกรรมการประจำที่เลือกตั้งกลาง
(.....) นอกเขตจังหวัดชุดที่.....

(ลงชื่อ)..... กรรมการประจำที่เลือกตั้งกลาง
(.....)

(ลงชื่อ)..... กรรมการประจำที่เลือกตั้งกลาง
(.....)

(ลงชื่อ)..... กรรมการประจำที่เลือกตั้งกลาง
(.....)

(ลงชื่อ)..... กรรมการประจำที่เลือกตั้งกลาง
(.....)

(ลงชื่อ)..... กรรมการประจำที่เลือกตั้งกลาง
(.....)

(ลงชื่อ)..... กรรมการประจำที่เลือกตั้งกลาง
(.....)

(ลงชื่อ)..... กรรมการประจำที่เลือกตั้งกลาง
(.....)

(ลงชื่อ)..... กรรมการประจำที่เลือกตั้งกลาง
(.....)

ฯลฯ

หมายเหตุ ส.ส. ๒๖/ก จัดทำจำนวน ๓ ชุด

๑. ปิดประกาศไว้ที่เลือกตั้ง ๑ ชุด
๒. ส่งคณะกรรมการการเลือกประจำจังหวัด ๑ ชุด
๓. เก็บไว้เป็นหลักฐาน ๑ ชุด



ประกาศคณะกรรมการการเลือกตั้งประจำจังหวัด

เรื่อง แต่งตั้งบุคคลรับแจ้งเหตุไม่ไปใช้สิทธิเลือกตั้ง

ด้วยได้มีพระราชกฤษฎีกาให้มีการเลือกตั้งสมาชิกวุฒิสภา ในวันที่ เดือน พ.ศ. ซึ่งตามมาตรา ๗๒ ของรัฐธรรมนูญแห่งราชอาณาจักรไทย กำหนดให้บุคคลมีหน้าที่ไปใช้สิทธิเลือกตั้ง หากปรากฏว่าไม่ไปใช้สิทธิเลือกตั้ง โดยไม่แจ้งเหตุอันสมควรที่ทำให้ไม่อาจไปใช้สิทธิเลือกตั้งได้ ย่อมเสียสิทธิตามที่กฎหมายบัญญัติ

ดังนั้น คณะกรรมการการเลือกตั้งประจำจังหวัด จึงประกาศแต่งตั้งบุคคลรับแจ้งเหตุสำหรับผู้มีสิทธิเลือกตั้งที่ไม่ไปใช้สิทธิเลือกตั้ง ดังนี้

ลำดับ ที่	ชื่อตัว-ชื่อสกุล บุคคลรับแจ้งเหตุ	ตำแหน่ง	เขตท้องที่ รับแจ้งเหตุ	สถานที่ รับแจ้งเหตุ	วิธีการ แจ้งเหตุ

จึงประกาศให้ทราบโดยทั่วกัน

ประกาศ ณ วันที่ เดือน พ.ศ.

(ลงชื่อ)

.....

ประธานกรรมการการเลือกตั้งประจำจังหวัด

(ด้านหน้า)

ส.ว. ๒๘

หนังสือแจ้งเหตุที่ไม่อาจไปใช้สิทธิเลือกตั้งได้ (ส่วนที่ ๑)

เขียนที่.....

วันที่.....

ข้าพเจ้า นาย/นาง/นางสาว..... เลขประจำตัวประชาชน.....
 อายุ.....ปี อยู่บ้านเลขที่..... หมู่ที่..... ตรอก/ซอย.....
 ถนน..... ตำบล/เทศบาล..... อำเภอ.....
 เขตเลือกตั้ง จังหวัด..... ขอแจ้งว่าข้าพเจ้ามีเหตุจำเป็นที่ไม่อาจไปใช้สิทธิเลือกตั้งได้ในการ
 เลือกตั้งสมาชิกวุฒิสภา วันที่..... เนื่องจาก.....

พร้อมนี้ได้แนบหลักฐานประกอบการแจ้งด้วย คือ

๑.

๒.

๓.

ข้าพเจ้าขอรับรองว่าข้อความดังกล่าวข้างต้นเป็นความจริงทุกประการ

(ลงชื่อ).....ผู้แจ้งเหตุ

(.....)

*ตัดตามเส้นนี้

(ส่วนที่๒)

(หนังสือตอบผลการพิจารณาการแจ้งเหตุ)

เรียน

.....

.....

รหัสไปรษณีย์

(หมายเหตุ ผู้แจ้งเหตุเป็นผู้จำหน่ายของถึงตัวผู้แจ้ง)

(ด้านหลัง)

บันทึกของบุคคลรับแจ้งเหตุ (ส่วนที่ ๑)

วันที่

ได้ตรวจสอบแล้วผู้แจ้งมีชื่ออยู่ในบัญชีรายชื่อผู้มีสิทธิเลือกตั้งหน่วยเลือกตั้งที่.....
ตำบล/เทศบาล.....อำเภอ.....เขตเลือกตั้ง จังหวัด..... พิจารณาเหตุ
ที่แจ้งแล้ว

- มีเหตุผลอันจำเป็นเพียงพอ ไม่มีเหตุผลอันจำเป็นเพียงพอ
- แจ้งให้ผู้แจ้งทราบ เมื่อวันที่.....

(ลงชื่อ).....

(.....)

นายทะเบียนอำเภอ/นายทะเบียนท้องถิ่น.....

*ติดตามเส้นนี้

(ส่วนที่๒)

(สำหรับบุคคลรับแจ้งเหตุ)

หนังสือแจ้งผลการพิจารณาการแจ้งเหตุ

วันที่.....

ตามที่ นาย/นาง/นางสาว ผู้มีชื่ออยู่ในบัญชีรายชื่อ
ผู้มีสิทธิเลือกตั้งหน่วยเลือกตั้งที่ ตำบล/เทศบาล อำเภอ.....
เขตเลือกตั้ง จังหวัด ได้แจ้งเหตุจำเป็นที่ไม่อาจไปใช้สิทธิเลือกตั้งสมาชิกวุฒิสภาใน
วันที่ เดือน พ.ศ.นี้

- ได้พิจารณาแล้วเห็นว่า มีเหตุผลอันจำเป็นเพียงพอ
- ไม่มีเหตุผลจำเป็นเพียงพอ

จึงเรียนมาเพื่อทราบ

(ลงชื่อ).....

(.....)

นายทะเบียนอำเภอ/นายทะเบียนท้องถิ่น



ประกาศนายทะเบียนอำเภอ/นายทะเบียนท้องถิ่น

จังหวัด.....

เรื่อง บัญชีรายชื่อผู้มีสิทธิเลือกตั้งที่ไม่ไปใช้สิทธิเลือกตั้งและไม่แจ้งเหตุที่ไม่อาจไปใช้สิทธิเลือกตั้ง
หรือแจ้งเหตุไว้แล้วแต่เหตุนั้นไม่ใช่เหตุอันสมควร

ตามที่ได้มีการเลือกตั้งสมาชิกวุฒิสภา เมื่อวันที่ เดือน พ.ศ. นั้น
ปรากฏว่าผู้มีสิทธิเลือกตั้งของ อำเภอ/เทศบาล..... ไม่ไปใช้สิทธิ
เลือกตั้งและมีได้แจ้งเหตุการไม่ไปใช้สิทธิเลือกตั้ง หรือแจ้งเหตุแล้วแต่เหตุนั้นไม่ใช่เหตุอันสมควร ดังนั้น
นายทะเบียนอำเภอ/นายทะเบียนท้องถิ่น จึงประกาศให้ทราบว่าบุคคลที่ไม่ไปใช้สิทธิเลือกตั้งดังกล่าวเป็น
บุคคลที่เสียสิทธิตามมาตรา ๗๒ วรรคสองของรัฐธรรมนูญแห่งราชอาณาจักรไทย ได้แก่

ตำบล/หมู่บ้าน	ลำดับ ที่	เลขประจำตัว ประชาชน	ชื่อตัว-ชื่อสกุล	ที่อยู่ (ตามบัญชีรายชื่อผู้มีสิทธิเลือกตั้ง)

ประกาศ ณ วันที่ เดือน พ.ศ.

(ลงชื่อ)

.....

นายทะเบียนอำเภอ/นายทะเบียนท้องถิ่น

หมายเลข ประจำตัว ผู้สมัคร	ชื่อ - สกุล ผู้สมัคร	ช่องกรอกคะแนน																				คะแนน รวม	
		5	10	15	20	25	30	35	40	45	50	55	60	65	70	75	80	85	90	95	100		
คะแนนรวม = บัตรที่ลงคะแนนให้ผู้สมัคร (บัตรดี)																							
บัตรไม่ประสงค์ลงคะแนน																							
บัตรเสีย																							
รวมจำนวนบัตร = บัตรที่ลงคะแนนให้ผู้สมัคร (บัตรดี) + บัตรไม่ประสงค์ลงคะแนน + บัตรเสีย																							

(ลงชื่อ) ประธานกรรมการประจำหน่วยเลือกตั้ง
(.....)

(ลงชื่อ) กรรมการประจำหน่วยเลือกตั้ง
(.....)

(ลงชื่อ) กรรมการประจำหน่วยเลือกตั้ง
(.....)

(ลงชื่อ) กรรมการประจำหน่วยเลือกตั้ง
(.....)

(ลงชื่อ) กรรมการประจำหน่วยเลือกตั้ง
(.....)

(ลงชื่อ) ผู้มีสิทธิเลือกตั้ง (ถ้ามี)
(.....)

(ลงชื่อ) ผู้แทนองค์การเอกชน (ถ้ามี)
(.....)

หมายเหตุ แบบกรอกคะแนน ขนาดกว้าง ๑๐๒ ซม. × ยาว ๗๑ ซม. โดยประมาณ



รายงานผลการนับคะแนนเลือกตั้งสมาชิกวุฒิสภา

ตามที่ได้มีพระราชกฤษฎีกาให้มีการเลือกตั้งสมาชิกวุฒิสภา ในวันที่ เดือน พ.ศ. นั้น

บัดนี้ คณะกรรมการประจำหน่วยเลือกตั้งได้ดำเนินการนับคะแนนเลือกตั้งสมาชิกวุฒิสภา ของหน่วยเลือกตั้งที่ หมู่ที่ ตำบล/เทศบาล อำเภอ เขตเลือกตั้ง จังหวัด เสร็จสิ้นเป็นที่เรียบร้อยแล้ว ดังนั้น จึงขอรายงานผลการนับคะแนนเลือกตั้งของ หน่วยเลือกตั้งดังกล่าว ดังนี้

๑. จำนวนผู้มีสิทธิเลือกตั้ง

๑.๑ จำนวนผู้มีสิทธิเลือกตั้งตามบัญชีรายชื่อผู้มีสิทธิ คน
(.....)

๑.๒ จำนวนผู้มีสิทธิเลือกตั้งที่มาแสดงตน คน (.....)
(เฉพาะวันเลือกตั้ง)

๒. จำนวนบัตรเลือกตั้ง

๒.๑ จำนวนบัตรเลือกตั้งที่ได้รับจัดสรร ฉบับ (.....)

๒.๒ จำนวนบัตรเลือกตั้งที่ใช้ ฉบับ (.....)

๒.๒.๑ บัตรดี ฉบับ (.....)

๒.๒.๒ บัตรเสีย ฉบับ (.....)

๒.๒.๓ บัตรที่ไม่ประสงค์จะลงคะแนน ฉบับ (.....)

๒.๓ จำนวนบัตรเลือกตั้งที่เหลือ ฉบับ (.....)

๓. จำนวนคะแนนที่ผู้สมัครรับเลือกตั้งแต่ละคนได้รับเรียงตามลำดับหมายเลขประจำตัว

ผู้สมัคร

หมายเลขประจำตัวผู้สมัคร	ชื่อ - สกุล ผู้สมัครรับเลือกตั้ง	ได้คะแนน (ให้กรอกทั้งตัวเลขและตัวอักษร)
	 (.....)
	 (.....)
	 (.....)
	 (.....)

๒. จำนวนบัตรเลือกตั้ง

๒.๑ จำนวนบัตรเลือกตั้งที่ได้รับจัดสรร ฉบับ (.....)

๒.๒ จำนวนบัตรเลือกตั้งที่ใช้ ฉบับ (.....)

๒.๒.๑ บัตรดี ฉบับ (.....)

๒.๒.๒ บัตรเสีย ฉบับ (.....)

๒.๒.๓ บัตรที่ไม่ประสงค์จะลงคะแนน ฉบับ (.....)

๒.๓ จำนวนบัตรเลือกตั้งที่เหลือ ฉบับ (.....)

ประกาศ ณ วันที่ เดือน พ.ศ.

(ลงชื่อ) ประธานกรรมการประจำหน่วยเลือกตั้ง
(.....)(ลงชื่อ) กรรมการประจำหน่วยเลือกตั้ง
(.....)(ลงชื่อ) กรรมการประจำหน่วยเลือกตั้ง
(.....)(ลงชื่อ) กรรมการประจำหน่วยเลือกตั้ง
(.....)(ลงชื่อ) กรรมการประจำหน่วยเลือกตั้ง
(.....)(ลงชื่อ) กรรมการประจำหน่วยเลือกตั้ง
(.....)(ลงชื่อ) กรรมการประจำหน่วยเลือกตั้ง
(.....)(ลงชื่อ) กรรมการประจำหน่วยเลือกตั้ง
(.....)(ลงชื่อ) กรรมการประจำหน่วยเลือกตั้ง
(.....)

๒. จำนวนบัตรเลือกตั้ง

๒.๑ จำนวนบัตรเลือกตั้งที่ได้รับจัดสรร ฉบับ (.....)

๒.๒ จำนวนบัตรเลือกตั้งที่ใช้ ฉบับ (.....)

๒.๒.๑ บัตรดี ฉบับ (.....)

๒.๒.๒ บัตรเสีย ฉบับ (.....)

๒.๒.๓ บัตรที่ไม่ประสงค์จะลงคะแนน ฉบับ (.....)

๒.๓ จำนวนบัตรเลือกตั้งที่เหลือ ฉบับ (.....)

ประกาศ ณ วันที่ เดือน พ.ศ.

(ลงชื่อ) ประธานกรรมการการเลือกตั้งประจำเขตเลือกตั้ง
(.....)

(ลงชื่อ) กรรมการการเลือกตั้งประจำเขตเลือกตั้ง
(.....)

(ลงชื่อ) กรรมการการเลือกตั้งประจำเขตเลือกตั้ง
(.....)

(ลงชื่อ) กรรมการการเลือกตั้งประจำเขตเลือกตั้ง
(.....)

(ลงชื่อ) กรรมการการเลือกตั้งประจำเขตเลือกตั้ง
(.....)



รายงานการส่งหีบบัตรเลือกตั้ง

หน่วยเลือกตั้งที่ หมู่ที่ ตำบล/เทศบาล..... อำเภอ

เขตเลือกตั้ง จังหวัด

วันที่ เดือน พ.ศ.

วันที่ เวลา..... น. ผู้อำนวยการประจำหน่วยเลือกตั้ง
คณะกรรมการประจำหน่วยเลือกตั้งไม่น้อยกว่า ๕ คน และเจ้าหน้าที่รักษาความปลอดภัย ได้นำหีบบัตร
เลือกตั้งและเอกสารกำกับหีบบัตรเลือกตั้งมามอบให้แก่คณะกรรมการการเลือกตั้งประจำเขตเลือกตั้ง
จังหวัด ประกอบด้วย

๑. หีบบัตรเลือกตั้ง จำนวน ใบ
๒. บัตรเลือกตั้งที่เหลือทั้งหมดและต้นขั้วบัตรเลือกตั้ง
๓. บัญชีรายชื่อผู้มีสิทธิเลือกตั้ง (ส.ว. ๑๐) ชุดที่ใช้ตรวจสอบการใช้สิทธิและหมายเหตุการ

ลงคะแนน

๔. สมุดแบบพิมพ์

๕. คู่มือลงคะแนนเลือกตั้งทั้งหมด สิ่งของอื่น ๆ เช่น ธงชาติ ป้าย และวัสดุอุปกรณ์เกี่ยวกับการ
เลือกตั้ง เป็นต้น

ซึ่งคณะกรรมการการเลือกตั้งประจำเขตเลือกตั้ง ได้ตรวจสอบและนับจำนวนเป็นที่ถูกต้องครบถ้วนแล้ว

ในการนำส่งหีบบัตรเลือกตั้งและเอกสารหลักฐานเกี่ยวกับการเลือกตั้งครั้งนี้ มีกรรมการ
ประจำหน่วยเลือกตั้ง และ..... (ผู้อำนวยการประจำหน่วยเลือกตั้ง หรือเจ้าหน้าที่รักษา
ความปลอดภัย) ที่ไม่ได้ร่วมเดินทางมาด้วย จำนวน คน คือ

๑. เนื่องจาก
๒. เนื่องจาก

ฯลฯ

ผู้มอบ

(ลงชื่อ) ประธานกรรมการประจำหน่วยเลือกตั้ง (ลงชื่อ) ผู้อำนวยการประจำหน่วยเลือกตั้ง
(.....) (.....)

(ลงชื่อ) กรรมการประจำหน่วยเลือกตั้ง (ลงชื่อ) เจ้าหน้าที่รักษาความปลอดภัย
(.....) (.....)

(ลงชื่อ) กรรมการประจำหน่วยเลือกตั้ง (ลงชื่อ) เจ้าหน้าที่รักษาความปลอดภัย
(.....) (.....)

(ลงชื่อ) กรรมการประจำหน่วยเลือกตั้ง
(.....)

(ลงชื่อ) กรรมการประจำหน่วยเลือกตั้ง
(.....)



ประกาศคณะกรรมการการเลือกตั้ง
เรื่อง ผลการเลือกตั้งสมาชิกวุฒิสภา

ตามที่ได้มีพระราชกฤษฎีกาให้มีการเลือกตั้งสมาชิกวุฒิสภา ในวันที่
พ.ศ. นั้น

อาศัยอำนาจตามความในมาตรา ๒๓๖ ของรัฐธรรมนูญแห่งราชอาณาจักรไทย มาตรา ๑๐ แห่งพระราชบัญญัติประกอบรัฐธรรมนูญว่าด้วยคณะกรรมการการเลือกตั้ง พ.ศ. ๒๕๕๐ และ มาตรา ๑๒๒ ประกอบ มาตรา ๙๒ แห่งพระราชบัญญัติประกอบรัฐธรรมนูญว่าด้วยการเลือกตั้งสมาชิกสภาผู้แทนราษฎร และการได้มาซึ่งสมาชิกวุฒิสภา พ.ศ. ๒๕๕๐ ประกอบมติคณะกรรมการการเลือกตั้งในการประชุมครั้งที่/..... เมื่อวันที่ พ.ศ. จึงประกาศรายชื่อผู้ได้รับการเลือกตั้งเป็นสมาชิกวุฒิสภา จำนวน คน ดังนี้

ลำดับ	จังหวัด	ผู้ที่ได้รับเลือกตั้ง	หมายเหตุ

ประกาศ ณ วันที่ เดือน พ.ศ.

ลงชื่อ

(.....)

ประธานกรรมการการเลือกตั้ง



ประกาศคณะกรรมการประจำหน่วยเลือกตั้งที่
หมู่ที่ ตำบล/เทศบาล..... อำเภอ เขตเลือกตั้ง จังหวัด
เรื่อง งดการลงคะแนนเลือกตั้ง

ตามที่ได้มีพระราชกฤษฎีกาให้มีการเลือกตั้งสมาชิกวุฒิสภา ในวันที่
 พ.ศ. นั้น

เนื่องจากได้เกิด (ระบุ เช่น จลาจล อุทกภัย
 อัคคีภัย เหตุสุดวิสัย หรือเหตุจำเป็นอย่างอื่น) อันเป็นเหตุให้การลงคะแนนเลือกตั้งในหน่วยเลือกตั้งนี้ไม่
 สามารถกระทำได้

ฉะนั้น อาศัยอำนาจตามมาตรา ๑๒๒ ประกอบ มาตรา ๗๘ แห่งพระราชบัญญัติประกอบ
 รัฐธรรมนูญว่าด้วยการเลือกตั้งสมาชิกสภาผู้แทนราษฎรและการได้มาซึ่งสมาชิกวุฒิสภา พ.ศ. ๒๕๕๐
 ประกอบข้อ ๑๗ ของระเบียบคณะกรรมการการเลือกตั้งว่าด้วยการเลือกตั้งสมาชิกวุฒิสภา พ.ศ. ๒๕๕๐
 คณะกรรมการประจำหน่วยเลือกตั้งที่ หมู่ที่ ตำบล/เทศบาล
 อำเภอ เขตเลือกตั้ง จังหวัด จึงประกาศให้งดการลงคะแนนเลือกตั้ง
 ประกาศ ณ วันที่ เดือน พ.ศ.

(ลงชื่อ) ประธานกรรมการประจำหน่วยเลือกตั้ง
 (.....)

(ลงชื่อ) กรรมการประจำหน่วยเลือกตั้ง(ลงชื่อ) กรรมการประจำหน่วยเลือกตั้ง
 (.....) (.....)

(ลงชื่อ) กรรมการประจำหน่วยเลือกตั้ง(ลงชื่อ) กรรมการประจำหน่วยเลือกตั้ง
 (.....) (.....)

(ลงชื่อ) กรรมการประจำหน่วยเลือกตั้ง(ลงชื่อ) กรรมการประจำหน่วยเลือกตั้ง
 (.....) (.....)

(ลงชื่อ) กรรมการประจำหน่วยเลือกตั้ง(ลงชื่อ) กรรมการประจำหน่วยเลือกตั้ง
 (.....) (.....)

(ลงชื่อ) ผู้มีสิทธิเลือกตั้ง (ลงชื่อ) ผู้มีสิทธิเลือกตั้ง
 (.....) (.....)



ประกาศคณะกรรมการประจำหน่วยเลือกตั้งที่
หมู่ที่ ตำบล/เทศบาล..... อำเภอ เขตเลือกตั้ง จังหวัด
เรื่อง งดการนับคะแนนเลือกตั้ง

ตามที่ได้มีพระราชกฤษฎีกาให้มีการเลือกตั้งสมาชิกวุฒิสภา ในวันที่ ... เดือน
 พ.ศ. นั้น

เนื่องจากได้เกิด
 (ระบุ เช่น จลาจล อุกทกภัย อัคคีภัย เหตุสุดวิสัย หรือเหตุจำเป็นอย่างอื่น หรือด้วยความจำเป็นตามสถานที่
 อาจมีผลต่อความปลอดภัย) อันเป็นเหตุให้การนับคะแนนเลือกตั้งในหน่วยเลือกตั้งนี้ไม่สามารถ
 กระทำได้ หรือไม่สามารถนับคะแนนได้จนเสร็จสิ้น

ฉะนั้น อาศัยอำนาจตามมาตรา ๑๒๒ ประกอบ มาตรา ๘๕ แห่งพระราชบัญญัติประกอบ
 รัฐธรรมนูญว่าด้วยการเลือกตั้งสมาชิกสภาผู้แทนราษฎรและการได้มาซึ่งสมาชิกวุฒิสภา พ.ศ. ๒๕๕๐
 ประกอบข้อ ๑๗ ของระเบียบคณะกรรมการการเลือกตั้งว่าด้วยการเลือกตั้งสมาชิกวุฒิสภา พ.ศ. ๒๕๕๐
 คณะกรรมการประจำหน่วยเลือกตั้งที่ หมู่ที่ ตำบล/เทศบาล อำเภอ
 เขตเลือกตั้ง จังหวัด จึงประกาศให้งดการนับคะแนนเลือกตั้ง

ประกาศ ณ วันที่ เดือน พ.ศ.

(ลงชื่อ) ประธานกรรมการประจำหน่วยเลือกตั้ง
 (.....)

(ลงชื่อ) กรรมการประจำหน่วยเลือกตั้ง(ลงชื่อ) กรรมการประจำหน่วยเลือกตั้ง
 (.....) (.....)

(ลงชื่อ) กรรมการประจำหน่วยเลือกตั้ง(ลงชื่อ) กรรมการประจำหน่วยเลือกตั้ง
 (.....) (.....)

(ลงชื่อ) กรรมการประจำหน่วยเลือกตั้ง(ลงชื่อ) กรรมการประจำหน่วยเลือกตั้ง
 (.....) (.....)

(ลงชื่อ) กรรมการประจำหน่วยเลือกตั้ง(ลงชื่อ) กรรมการประจำหน่วยเลือกตั้ง
 (.....) (.....)

(ลงชื่อ) ผู้มีสิทธิเลือกตั้ง (ลงชื่อ) ผู้มีสิทธิเลือกตั้ง
 (.....) (.....)

ส.ว. ๓๙

เรียน ประธานกรรมการการเลือกตั้งประจำเขตเลือกตั้ง
จังหวัด

--	--	--	--

ด้านหน้า

ช่องลงลายมือชื่อกรรมการประจำที่
เลือกตั้งกลาง

พื้นที่สำหรับการพิมพ์

ด้านหลัง

**บัญชีรับมอบของใส่บัตรเลือกตั้งของผู้มีสิทธิเลือกตั้งนอกเขตจังหวัดและนอกราชอาณาจักร
ของเขตเลือกตั้ง จังหวัด.....**

วันที่ เดือน พ.ศ. คณะกรรมการนับคะแนนเลือกตั้ง
ชุดที่ เขตเลือกตั้ง จังหวัด ได้รับมอบของใส่บัตรเลือกตั้งจาก บริษัท ไปรษณีย์ไทย จำกัด
มีรายละเอียดปรากฏตามตารางทำดังนี้

ลำดับที่	ประเภทของ (ส.ว. ๓๙)	จำนวน
๑	นอกราชอาณาจักรซอง
๒	นอกเขตจังหวัดซอง
รวม	ซอง

(ลงชื่อ)..... คณะกรรมการนับคะแนนเลือกตั้ง
(.....) ชุดที่ ... เขตเลือกตั้ง จังหวัด.....

(ลงชื่อ)..... คณะกรรมการนับคะแนนเลือกตั้ง
(.....) ชุดที่ ... เขตเลือกตั้ง จังหวัด.....

(ลงชื่อ)..... คณะกรรมการนับคะแนนเลือกตั้ง
(.....) ชุดที่ ... เขตเลือกตั้ง จังหวัด.....

(ลงชื่อ)..... คณะกรรมการนับคะแนนเลือกตั้ง
(.....) ชุดที่ ... เขตเลือกตั้ง จังหวัด.....

(ลงชื่อ)..... คณะกรรมการนับคะแนนเลือกตั้ง
(.....) ชุดที่ ... เขตเลือกตั้ง จังหวัด.....

(ลงชื่อ)..... ผู้แทน บริษัท ไปรษณีย์ไทย จำกัด
(.....)

(ลงชื่อ)..... ผู้แทน บริษัท ไปรษณีย์ไทย จำกัด
(.....)

บันทึกข้อมูลจำนวนบัตรเลือกตั้งสมาชิกวุฒิสภา
หน่วยเลือกตั้งที่ หมู่ที่ ตำบล/เทศบาล

อำเภอ เขตเลือกตั้ง จังหวัด

ที่เลือกตั้ง(ระบุชื่อสถานที่).....

วันที่ เดือน พ.ศ.

จำนวนบัตรเลือกตั้งที่บรรจุอยู่ในถุงวัสดุใส (ชั้นนอก) มีดังนี้

๑. บัตรเลือกตั้งที่นับเป็นคะแนน (บัตรดี) จำนวน ฉบับ (.....)
๒. บัตรเลือกตั้งที่ไม่ประสงค์จะลงคะแนน จำนวน ฉบับ (.....)
๓. บัตรเสีย จำนวน ฉบับ (.....)
๔. แบบกรอกคะแนนเลือกตั้งในการเลือกตั้งสมาชิกวุฒิสภา (ส.ว. ๓๐)
๕. รายงานผลการนับคะแนนเลือกตั้งสมาชิกวุฒิสภา (ส.ว. ๓๑)

(ลงชื่อ) ประธานกรรมการประจำหน่วยเลือกตั้ง

(.....)

(ลงชื่อ) กรรมการประจำหน่วยเลือกตั้ง

(.....)

(ลงชื่อ) กรรมการประจำหน่วยเลือกตั้ง

(.....)

(ลงชื่อ) กรรมการประจำหน่วยเลือกตั้ง

(.....)

(ลงชื่อ) กรรมการประจำหน่วยเลือกตั้ง

(.....)

(ลงชื่อ) กรรมการประจำหน่วยเลือกตั้ง

(.....)

บันทึกข้อมูลของหน่วยเลือกตั้งสำหรับบัตรเลือกตั้งสมาชิกวุฒิสภา
ที่มีอยู่ในหีบบัตรเลือกตั้ง

วันที่ เดือน พ.ศ.

จำนวนถุงวัสดุใส่ทั้งหมดที่อยู่ในหีบบัตรเลือกตั้ง ถุง

ซึ่งประกอบด้วยถุงวัสดุใส่ของหน่วยเลือกตั้งในเขตเลือกตั้ง จังหวัด ดังต่อไปนี้

ลำดับที่	อำเภอ	ตำบล/เทศบาล	หน่วยเลือกตั้งที่	หมายเหตุ
๑				
๒				
๓				
...				
ฯลฯ				

(ลงชื่อ) กรรมการการเลือกตั้งประจำเขตเลือกตั้ง/

(.....) ผู้ที่ได้รับมอบหมาย

(ลงชื่อ) กรรมการการเลือกตั้งประจำเขตเลือกตั้ง/

(.....) ผู้ที่ได้รับมอบหมาย

(ลงชื่อ) กรรมการการเลือกตั้งประจำเขตเลือกตั้ง/

(.....) ผู้ที่ได้รับมอบหมาย

คำขอลงทะเบียน หรือเปลี่ยนแปลงหรือยกเลิก การลงทะเบียนการใช้สิทธิเลือกตั้งนอกเขตจังหวัด

เขียนที่.....

วันที่..... เดือน..... พ.ศ.

เรียน นายทะเบียน

ด้วยข้าพเจ้า..... เลขประจำตัวประชาชน.....
ที่อยู่ตามทะเบียนบ้าน เลขที่..... หมู่ที่..... ตรอก/ซอย..... ถนน.....
ตำบล/เทศบาล..... อำเภอ..... จังหวัด..... เขตเลือกตั้งที่ข้าพเจ้ามีชื่อ
อยู่ในทะเบียนบ้านครั้งสุดท้ายเป็นเวลาไม่น้อยกว่า ๙๐ วัน คือ เขตเลือกตั้งที่..... จังหวัด.....
มีความประสงค์

ขอลงทะเบียนเป็นผู้มีสิทธิเลือกตั้งนอกเขตจังหวัด เพื่อลงคะแนนเลือกตั้ง ณ ที่เลือกตั้ง
กลางนอกเขตจังหวัด(ระบุสถานที่)อำเภอ.....จังหวัด.....

ขอเปลี่ยนแปลงการลงทะเบียนการใช้สิทธิเลือกตั้งนอกเขตจังหวัด จากเดิมจังหวัด
.....เป็นจังหวัด.....(ระบุสถานที่)อำเภอ.....จังหวัด.....

ขอยกเลิกการลงทะเบียนการใช้สิทธิเลือกตั้งนอกเขตจังหวัด เพื่อไปใช้สิทธิเลือกตั้ง ณ
หน่วยเลือกตั้งที่ข้าพเจ้ามีชื่ออยู่ในทะเบียนบ้านครั้งสุดท้ายเป็นเวลาไม่น้อยกว่า ๙๐ วัน
โดยได้แนบเอกสารสำเนาบัตรประจำตัวประชาชนประกอบการพิจารณาพร้อมคำขอนี้แล้ว

ข้าพเจ้าขอรับรองว่าข้อความดังกล่าวข้างต้นเป็นความจริงทุกประการ จึงลงลายมือชื่อไว้เป็น
หลักฐาน

(ลงชื่อ).....

(.....)

คำสั่งนายทะเบียนอำเภอ/นายทะเบียนท้องถิ่น

ตรวจสอบเบื้องต้นแล้วเป็นผู้มีสิทธิเลือกตั้ง และให้บันทึกลงในระบบฐานข้อมูลผู้ลงทะเบียน
ขอใช้สิทธิเลือกตั้งนอกเขตจังหวัด และให้แจ้งผู้ยื่นคำขอทราบ

ตรวจสอบเบื้องต้นแล้วไม่เป็นผู้มีสิทธิเลือกตั้ง และแจ้งให้ผู้ยื่นคำขอทราบ

ตรวจสอบเบื้องต้นแล้วเป็นผู้เคยลงทะเบียนไว้แล้ว และให้บันทึกปรับปรุงระบบฐานข้อมูล
ผู้ลงทะเบียนขอใช้สิทธิเลือกตั้งนอกเขตจังหวัด และให้แจ้งผู้ยื่นคำขอทราบ

ตรวจสอบเบื้องต้นแล้วไม่เป็นผู้เคยลงทะเบียน และแจ้งให้ผู้ยื่นคำขอทราบ

(ลงชื่อ).....

(.....)

นายทะเบียนอำเภอ/ท้องถิ่น.....

คำขอลงทะเบียนการใช้สิทธิเลือกตั้งนอกเขตจังหวัด

เขียนที่.....

วันที่..... เดือน..... พ.ศ.

เรียน นายทะเบียน

ด้วยข้าพเจ้าผู้มีรายชื่อตามบัญชีแนบท้ายนี้ จำนวน.....คน มีความประสงค์ขอลงทะเบียนเป็นผู้มีสิทธิเลือกตั้งนอกเขตจังหวัด เพื่อลงคะแนนเลือกตั้ง ณ ที่เลือกตั้งกลางนอกเขตจังหวัด เนื่องจากข้าพเจ้ามีถิ่นที่อยู่นอกเขตจังหวัดที่ข้าพเจ้ามีชื่ออยู่ในทะเบียนบ้าน และจะไม่ได้กลับถิ่นที่อยู่นอกเขตจังหวัดที่ข้าพเจ้ามีชื่ออยู่ในทะเบียนบ้านในวันเลือกตั้ง โดยข้าพเจ้าและผู้มีรายชื่อตามบัญชีแนบท้ายนี้ได้แนบเอกสารสำเนาบัตรประจำตัวประชาชนของทุกคนมาเพื่อประกอบการพิจารณาพร้อมคำขอนี้แล้ว

ข้าพเจ้าและผู้มีรายชื่อตามบัญชีแนบท้ายขอรับรองว่าข้อความดังกล่าวข้างต้นเป็นความจริงทุกประการ จึงลงลายมือชื่อไว้เป็นหลักฐาน

(ลงชื่อ)..... ผู้แทนผู้ยื่นคำขอ
(.....)

คำสั่งนายทะเบียนอำเภอ/นายทะเบียนท้องถิ่น

ตรวจสอบเบื้องต้นแล้วเป็นผู้มีสิทธิเลือกตั้ง และให้บันทึกลงในระบบฐานข้อมูลผู้ลงทะเบียนขอใช้สิทธิเลือกตั้งนอกเขตจังหวัด และให้แจ้งผู้ยื่นคำขอรอบ

ตรวจสอบเบื้องต้นแล้วไม่เป็นผู้มีสิทธิเลือกตั้ง และแจ้งให้ผู้ยื่นคำขอรอบ

(ลงชื่อ).....

(.....)

นายทะเบียนอำเภอ/ท้องถิ่น.....

บัญชีรายชื่อผู้ลงทะเบียนการใช้สิทธิเลือกตั้งนอกเขตจังหวัด

ที่	ชื่อ-สกุล	เลขประจำตัวประชาชน	เป็นผู้มีชื่ออยู่ในทะเบียนบ้านครั้งสุดท้าย ติดต่อกันไม่น้อยกว่า ๕๐ วันนับถึงวันเลือกตั้ง		สถานที่ที่เลือกตั้งกลางนอกเขตจังหวัด ที่จะไปใช้สิทธิลงคะแนนเลือกตั้ง	ลายมือชื่อ ผู้ลงทะเบียน
			เขตเลือกตั้งที่	จังหวัด		



หนังสือตอบรับ

การลงทะเบียนหรือเปลี่ยนแปลงหรือยกเลิกการใช้สิทธิเลือกตั้งนอกเขตจังหวัด

เลขที่...../.....

สำนักทะเบียน.....

จังหวัด.....

วันที่.....เดือน..... พ.ศ.

หนังสือฉบับนี้ ให้ไว้เพื่อแสดงว่า นาย/นาง/นางสาว.....

เลขประจำตัวประชาชน □-□□□□-□□□□□-□□-□ มีชื่ออยู่ในทะเบียนบ้านเลขที่.....

หมู่ที่.....ถนน.....ตรอก/ซอย..... ตำบล/เทศบาล..... อำเภอ

..... จังหวัด..... นายทะเบียนได้พิจารณาอนุญาตให้

 ลงทะเบียนเป็นผู้มีสิทธิเลือกตั้งนอกเขตจังหวัด เพื่อลงคะแนนเลือกตั้ง ณ ที่เลือกตั้งกลางนอกเขตจังหวัด(ระบุสถานที่)อำเภอ.....จังหวัด.....

 เปลี่ยนแปลงการลงทะเบียนการใช้สิทธิเลือกตั้งนอกเขตจังหวัด จากเดิมจังหวัด.....เปลี่ยนเป็น.....(ระบุสถานที่)อำเภอ.....จังหวัด.....

 ยกเลิกการลงทะเบียนการใช้สิทธิเลือกตั้งนอกเขตจังหวัด เพื่อไปใช้สิทธิเลือกตั้ง ณ หน่วยเลือกตั้งที่มีชื่ออยู่ในทะเบียนบ้านครั้งสุดท้ายเป็นเวลาไม่น้อยกว่า ๙๐ วัน

จึงมอบหนังสือฉบับนี้ให้ไว้เพื่อเป็นหลักฐาน

(ลงชื่อ).....

(.....)

นายทะเบียนอำเภอ/ท้องถิ่น.....

หนังสือตอบรับการลงทะเบียนฯ (ส.ส. ๔๒/ช)

กรุณาส่ง ชื่อ.....สกุล.....

เลขที่.....ถนน.....ตรอก/ซอย.....

หมู่ที่.....ตำบล/เทศบาล.....อำเภอ.....

จังหวัด..... รหัสไปรษณีย์ □□□□□

บัญชีจำนวนของใส่บัตรเลือกตั้ง

ส.ว. ๔๓

วันที่ เดือน พ.ศ. คณะกรรมการประจำที่เลือกตั้งกลางนอกเขตจังหวัด ชุดที่.....
จังหวัด..... ผู้มีสิทธิเลือกตั้งนอกเขตจังหวัดที่มาแสดงตนขอรับบัตรเลือกตั้งเพื่อลงคะแนนเลือกตั้ง
ล่วงหน้า ณ ที่เลือกตั้งกลาง จำนวน.....คน รวมของใส่บัตรเลือกตั้ง (ส.ว. ๓๙)ของ

(ลงชื่อ)..... ประธานกรรมการประจำที่เลือกตั้งกลาง
(.....) นอกเขตจังหวัด

(ลงชื่อ)..... กรรมการประจำที่เลือกตั้ง (.....)กลางนอกเขตจังหวัด	(ลงชื่อ)..... กรรมการประจำที่เลือกตั้ง (.....)กลางนอกเขตจังหวัด
(ลงชื่อ)..... กรรมการประจำที่เลือกตั้ง (.....)กลางนอกเขตจังหวัด	(ลงชื่อ)..... กรรมการประจำที่เลือกตั้ง (.....)กลางนอกเขตจังหวัด
(ลงชื่อ)..... กรรมการประจำที่เลือกตั้ง (.....)กลางนอกเขตจังหวัด	(ลงชื่อ)..... กรรมการประจำที่เลือกตั้ง (.....)กลางนอกเขตจังหวัด
(ลงชื่อ)..... กรรมการประจำที่เลือกตั้ง (.....)กลางนอกเขตจังหวัด	(ลงชื่อ)..... กรรมการประจำที่เลือกตั้ง (.....)กลางนอกเขตจังหวัด

คณะกรรมการประจำที่เลือกตั้งกลางนอกเขตจังหวัด ชุดที่.....จังหวัด.....ได้ส่งมอบของใส่บัตรเลือกตั้ง
(ส.ว. ๓๙) จำนวน ของ ดังกล่าวข้างต้นให้ผู้แทน บริษัท ไปรษณีย์ไทย จำกัด ผู้ลงชื่อรับไว้เป็นหลักฐาน
ครบถ้วนถูกต้องแล้ว

(ลงชื่อ) ผู้แทน บริษัท ไปรษณีย์ไทย จำกัด
(.....) ผู้รับมอบ

(ลงชื่อ) ผู้แทน บริษัท ไปรษณีย์ไทย จำกัด
(.....) ผู้รับมอบ

หมายเหตุ แบบฟอร์มนี้ใช้เป็นหลักฐานประกอบการส่งมอบของ ส.ว. ๓๙ ให้ผู้แทน บริษัท ไปรษณีย์ไทย จำกัด
ให้จัดทำภายหลังการเปิดหีบบัตรเพื่อนับจำนวนของใส่บัตรเลือกตั้ง ของทุกวันลงคะแนนเลือกตั้งล่วงหน้า
วันละ ๓ ฉบับ เพื่อ

๑. กำกับดวงวัสดุใส่ที่ใช้บรรจุของใส่บัตรเลือกตั้ง
๒. เป็นแบบฟอร์มส่งมอบให้คณะกรรมการการเลือกตั้งประจำจังหวัดเก็บรักษาไว้เป็นหลักฐาน
๓. คณะกรรมการประจำที่เลือกตั้งกลางเก็บไว้เป็นหลักฐาน



**ประกาศคณะกรรมการนับคะแนนเลือกตั้งจากบัตรเลือกตั้งนอกเขตจังหวัดและ
นอกราชอาณาจักร
เรื่อง จำนวนบัตรเลือกตั้งที่ได้รับเพื่อนับคะแนนเลือกตั้ง**

ตามที่คณะกรรมการนับคะแนนเลือกตั้งจากบัตรเลือกตั้งนอกเขตจังหวัดและนอกราชอาณาจักร ได้รับของใส่บัตรเลือกตั้งจาก บริษัท ไปรษณีย์ไทย จำกัด นั้น

บัดนี้ คณะกรรมการนับคะแนนเลือกตั้งจากบัตรเลือกตั้งนอกเขตจังหวัดและนอกราชอาณาจักร ได้ตรวจนับจำนวนบัตรเลือกตั้งในของใส่บัตรเลือกตั้งดังกล่าวแล้ว ปรากฏผล ดังนี้

รายการ	จำนวน (ซอง)	จำนวน (บัตร)
บัตรเลือกตั้ง		

ประกาศ ณ วันที่..... เดือน..... พ.ศ.

(ลงชื่อ) กรรมการนับคะแนนเลือกตั้ง
(.....)

(ลงชื่อ)..... กรรมการนับคะแนนเลือกตั้งฯ (ลงชื่อ)..... กรรมการนับคะแนนเลือกตั้งฯ
(.....) (.....)

(ลงชื่อ)..... กรรมการนับคะแนนเลือกตั้งฯ (ลงชื่อ)..... กรรมการนับคะแนนเลือกตั้งฯ
(.....) (.....)

(ลงชื่อ)..... กรรมการนับคะแนนเลือกตั้งฯ (ลงชื่อ)..... กรรมการนับคะแนนเลือกตั้งฯ
(.....) (.....)

(ลงชื่อ)..... กรรมการนับคะแนนเลือกตั้งฯ (ลงชื่อ)..... กรรมการนับคะแนนเลือกตั้งฯ
(.....) (.....)

หมายเหตุ ส.ส. ๔๓/ก จัดทำจำนวน ๓ ชุด

๑. ปิดไว้ที่หน้าหีบบัตรเลือกตั้ง ๑ ชุด
๒. ปิดประกาศไว้ ณ สถานที่นับคะแนน ๑ ชุด
๓. เก็บไว้เป็นหลักฐาน ๑ ชุด



เลขที่

หนังสือรับรอง
การได้รับเลือกตั้งเป็นสมาชิกวุฒิสภา
จังหวัด

หนังสือฉบับนี้ให้ไว้เพื่อรับรองว่า ผู้สมัครรับเลือกตั้งสมาชิก
วุฒิสภา ได้รับเลือกตั้งเป็นสมาชิกวุฒิสภา จังหวัด ในการเลือกตั้งเมื่อวันที่
เดือน พ.ศ.

ให้ไว้ ณ วันที่ เดือน พ.ศ.

ลงชื่อ
(.....)
ประธานกรรมการการเลือกตั้ง