



**ระเบียบคณะกรรมการการเลือกตั้ง
ว่าด้วยหลักเกณฑ์และวิธีการออกเสียงประชามติ
พ.ศ. ๒๕๕๐**

โดยที่รัฐธรรมนูญแห่งราชอาณาจักรไทย (ฉบับชั่วคราว) พุทธศักราช ๒๕๔๙ มาตรา ๒๙ บัญญัติให้สภาร่างรัฐธรรมนูญจัดให้มีการออกเสียงประชามติว่าจะให้ความเห็นชอบหรือไม่เห็นชอบร่างรัฐธรรมนูญทั้งฉบับ ตามหลักเกณฑ์และวิธีการที่สภาร่างรัฐธรรมนูญประกาศกำหนด ซึ่งประกาศสภาร่างรัฐธรรมนูญ เรื่อง หลักเกณฑ์และวิธีการว่าด้วยการเผยแพร่ร่างรัฐธรรมนูญ และการออกเสียงประชามติ พ.ศ. ๒๕๕๐ มอบหมายให้คณะกรรมการการเลือกตั้งเป็นผู้ดำเนินการจัดและควบคุมการออกเสียงให้เป็นไปด้วยความสุจริตและเที่ยงธรรม

อาศัยอำนาจตามความในมาตรา ๑๐ แห่งพระราชบัญญัติประกอบรัฐธรรมนูญว่าด้วยคณะกรรมการการเลือกตั้ง พ.ศ. ๒๕๔๑ ข้อ ๘ ข้อ ๑๑ ข้อ ๑๒ ข้อ ๑๕ ข้อ ๑๘ ข้อ ๑๙ ข้อ ๒๑ ข้อ ๒๒ ข้อ ๒๙ ข้อ ๓๐ ข้อ ๓๑ ข้อ ๓๒ ข้อ ๓๓ ข้อ ๓๔ ข้อ ๓๕ และข้อ ๓๘ ของประกาศสภาร่างรัฐธรรมนูญ เรื่อง หลักเกณฑ์และวิธีการว่าด้วยการเผยแพร่ร่างรัฐธรรมนูญ และการออกเสียงประชามติ พ.ศ. ๒๕๕๐ คำสั่งคณะกรรมการการเลือกตั้ง ที่ ๑๐๘/๒๕๕๐ ลงวันที่ ๒๘ มิถุนายน ๒๕๕๐ ประกอบมติคณะกรรมการการเลือกตั้งในการประชุม ครั้งที่ ๕๐/๒๕๕๐ เมื่อวันที่ ๒๐ มิถุนายน ๒๕๕๐ คณะกรรมการการเลือกตั้งจึงออกระเบียบคณะกรรมการการเลือกตั้ง ว่าด้วยหลักเกณฑ์และวิธีการออกเสียงประชามติ พ.ศ. ๒๕๕๐ ดังต่อไปนี้

ข้อ ๑ ระเบียบนี้เรียกว่า “ระเบียบคณะกรรมการการเลือกตั้ง ว่าด้วยหลักเกณฑ์และวิธีการออกเสียงประชามติ พ.ศ. ๒๕๕๐”

ข้อ ๒ ระเบียบนี้ให้ใช้บังคับตั้งแต่วันถัดจากวันประกาศในราชกิจจานุเบกษาเป็นต้นไป

ข้อ ๓ ในระเบียบนี้

“การออกเสียง” หมายความว่า การออกเสียงประชามติว่าจะให้ความเห็นชอบหรือไม่เห็นชอบร่างรัฐธรรมนูญทั้งฉบับ ซึ่งจัดทำโดยสภาร่างรัฐธรรมนูญตามบทบัญญัติมาตรา ๒๙ วรรคสองของรัฐธรรมนูญแห่งราชอาณาจักรไทย (ฉบับชั่วคราว) พุทธศักราช ๒๕๔๙

“วันออกเสียง” หมายความว่า วันที่กำหนดให้เป็นวันออกเสียงประชามติตามประกาศของสภาร่างรัฐธรรมนูญ

“ผู้มีสิทธิออกเสียง” หมายความว่า ผู้มีสิทธิออกเสียงประชามติ

“เขตออกเสียง” หมายความว่า ท้องที่ที่กำหนดเป็นเขตออกเสียงประชามติ

“หน่วยออกเสียง” หมายความว่า ท้องถิ่นที่กำหนดให้ทำการลงคะแนนออกเสียงประชามติ

“ที่ออกเสียง” หมายความว่า สถานที่ที่กำหนดให้ทำการลงคะแนนออกเสียงประชามติ

“ที่ออกเสียงนอกเขตจังหวัด” หมายความว่า สถานที่ที่กำหนดให้ทำการลงคะแนนออกเสียงประชามติ สำหรับผู้มีสิทธิออกเสียงที่ลงทะเบียนขอใช้สิทธิออกเสียงนอกเขตจังหวัด และให้หมายความรวมถึงบริเวณที่กำหนดขึ้นโดยรอบที่ออกเสียงนอกเขตจังหวัด

“บัตรออกเสียง” หมายความว่า บัตรออกเสียงประชามติ

“หีบบัตรออกเสียง” หมายความว่า สิ่งที่ใช้แทนหีบบัตรออกเสียงประชามติ

“ผู้ว่าราชการจังหวัด” หมายความว่า รวมถึง ปลัดกรุงเทพมหานคร

“นายอำเภอ” หมายความว่า รวมถึง ปลัดอำเภอผู้เป็นหัวหน้าประจำกิ่งอำเภอและผู้อำนวยการเขต

“ปลัดเทศบาล” หมายความว่า รวมถึง ปลัดเมืองพัทยา

“เจ้าหน้าที่รักษาความปลอดภัย” หมายความว่า ข้าราชการตำรวจหรือข้าราชการพลเรือนหรือข้าราชการทหารหรือพนักงานฝ่ายปกครองหรือสมาชิกอาสาสมัครกวดขันหรือเจ้าหน้าที่อื่นของหน่วยงานรัฐหรือท้องถิ่นที่ได้รับการแต่งตั้งให้ปฏิบัติหน้าที่รักษาความสงบเรียบร้อยประจำที่ออกเสียงประชามติ

“จังหวัด” หมายความว่า รวมถึง กรุงเทพมหานคร

“อำเภอ” หมายความว่า รวมถึง กิ่งอำเภอและเขต

“เทศบาล” หมายความว่า รวมถึง เมืองพัทยา และองค์กรปกครองส่วนท้องถิ่นอื่นที่มีกฎหมายจัดตั้งขึ้นเป็นองค์กรปกครองส่วนท้องถิ่นรูปแบบพิเศษ

“ตำบล” หมายความว่า รวมถึง แขวง

“ศาลากลางจังหวัด” หมายความว่า รวมถึง ศาลาว่าการกรุงเทพมหานคร

“ที่ว่าการอำเภอ” หมายความว่า รวมถึง ที่ว่าการกิ่งอำเภอและสำนักงานเขต

“สำนักงานเทศบาล” หมายความว่า รวมถึง ศาลาว่าการเมืองพัทยา

ข้อ ๔ ให้ประธานกรรมการการเลือกตั้งรักษาการตามระเบียบนี้

หมวด ๑

เขตออกเสียง หน่วยออกเสียง และที่ออกเสียง

ส่วนที่ ๑

เขตออกเสียง

ข้อ ๕ การออกเสียงประชามติให้ใช้เขตจังหวัดเป็นเขตออกเสียง

ส่วนที่ ๒ หน่วยออกเสียงและที่ออกเสียง

ข้อ ๖ ให้นายทะเบียนอำเภอและนายทะเบียนท้องถิ่นจัดทำร่างประกาศกำหนดหน่วยออกเสียงและที่ออกเสียงให้แก่คณะกรรมการการออกเสียงประชามติประจำอำเภอตามข้อ ๑๙ (๑) เพื่อปิดประกาศประกาศกำหนดหน่วยออกเสียงและที่ออกเสียงที่จะพึงมีในเขตท้องที่อำเภอไม่น้อยกว่ายี่สิบวันก่อนวันออกเสียง โดยใช้แบบ อ.ส. ๑ จำนวน ๘ ชุด

การปิดประกาศตามวรรคหนึ่ง ให้ดำเนินการ ดังนี้

ชุดที่ ๑ ปิดประกาศไว้ ณ ศาลากลางจังหวัด

ชุดที่ ๒ ปิดประกาศไว้ ณ ที่ว่าการอำเภอเฉพาะหน่วยออกเสียงและที่ออกเสียงที่อยู่ในอำเภอ นั้น

ชุดที่ ๓ ปิดประกาศไว้ ณ สำนักงานเทศบาล หรือที่ทำการองค์การบริหารส่วนตำบลเฉพาะหน่วยออกเสียงและที่ออกเสียงที่อยู่ในเขตการปกครองของท้องถิ่นนั้น

ชุดที่ ๔ ปิดประกาศไว้ ณ ที่ทำการผู้ใหญ่บ้าน หรือบริเวณชุมชนหนาแน่นที่เห็นสมควรเฉพาะหน่วยออกเสียงและที่ออกเสียงที่อยู่ในเขตหมู่บ้านหรือชุมชนนั้น

ชุดที่ ๕ ปิดประกาศไว้ ณ ที่ออกเสียงหรือบริเวณใกล้เคียงกับที่ออกเสียงเฉพาะของแต่ละหน่วยออกเสียง

ชุดที่ ๖ ส่งให้ผู้อำเภอการการเลือกตั้งประจำจังหวัดเพื่อเก็บรักษาไว้ที่สำนักงานคณะกรรมการการเลือกตั้งประจำจังหวัด

ชุดที่ ๗ มอบให้คณะกรรมการประจำหน่วยออกเสียงปิดประกาศ ณ ที่ออกเสียงของแต่ละหน่วยออกเสียงในวันออกเสียง

ชุดที่ ๘ ให้นายทะเบียนอำเภอหรือนายทะเบียนท้องถิ่นเก็บรักษาไว้เป็นชุดสำรอง

ข้อ ๗ ในการกำหนดหน่วยออกเสียงที่จะพึงมีในแต่ละเขตท้องที่ของอำเภอตามข้อ ๖ ให้คำนึงถึงความสะดวกในการเดินทางมาใช้สิทธิออกเสียงของราษฎร ตามหลักเกณฑ์ ดังนี้

(๑) ให้ถือเกณฑ์จำนวนผู้มีสิทธิออกเสียงหน่วยละแปดร้อยคนเป็นประมาณ

(๒) เพื่อให้ได้เกณฑ์ตาม (๑) ในกรณีที่ผู้มีสิทธิออกเสียงในหมู่บ้านมีจำนวนน้อยจะรวมหมู่บ้านที่ติดกันตั้งแต่สองหมู่บ้านขึ้นไปเป็นหน่วยออกเสียงเดียวกันก็ได้

(๓) สำหรับในเขตเทศบาล ในเขตกรุงเทพมหานคร หรือในเขตชุมชนหนาแน่นอาจกำหนดให้ใช้แนวถนน ตรอก ซอย คลอง หรือแม่น้ำเป็นเขตของหน่วยออกเสียงก็ได้

(๔) ถ้าเห็นว่าไม่เป็นการสะดวก หรือไม่ปลอดภัยในการไปออกเสียงของผู้มีสิทธิออกเสียงจะกำหนดเขตหมู่บ้านเป็นเขตของหน่วยออกเสียง โดยให้มีจำนวนผู้มีสิทธิออกเสียงน้อยกว่าแปดร้อยคนก็ได้

ข้อ ๘ การกำหนดหมายเลขหน่วยออกเสียงของแต่ละเขตออกเสียง ให้กำหนดหมายเลขหน่วยออกเสียงแยกเป็นรายเทศบาลหรือรายตำบลโดยให้ใช้หมายเลขเรียงตั้งแต่หมายเลข ๑ ตามลำดับจนครบทุกหน่วยออกเสียงในแต่ละเทศบาลหรือตำบลแล้วแต่กรณี

ในกรณีเทศบาลใดแบ่งพื้นที่ปกครองออกเป็นแขวงให้กำหนดหมายเลขของหน่วยออกเสียงเป็นรายแขวง

ข้อ ๙ ก่อนวันออกเสียงหากมีความจำเป็นจะต้องมีการเปลี่ยนแปลงที่ออกเสียงก็ให้ คณะอนุกรรมการการออกเสียงประชามติประจำอำเภอกระทำได้โดยการประกาศตามแบบ อ.ส. ๒ ก่อน วันออกเสียงไม่น้อยกว่าห้าวัน เว้นแต่ในกรณีฉุกเฉินจะประกาศเปลี่ยนแปลงที่ออกเสียงก่อนวันออกเสียง น้อยกว่าห้าวันก็ได้ เมื่อประกาศเปลี่ยนแปลงแล้วให้ปิดประกาศดังกล่าวไว้ ณ ที่เดียวกับประกาศกำหนด หน่วยออกเสียงและที่ออกเสียงตามข้อ ๖

ข้อ ๑๐ ที่ออกเสียงต้องเป็นสถานที่ซึ่งประชาชนเข้าออกได้ง่าย มีความเหมาะสม และมี ขนาดพอสมควรที่จะทำการออกเสียงได้สะดวก และควรตั้งอยู่ในย่านกลางของหน่วยออกเสียงเพื่อให้ผู้มี สิทธิออกเสียงไปใช้สิทธิออกเสียงและตรวจดูบัญชีรายชื่อผู้มีสิทธิออกเสียง (อ.ส. ๑๐) ได้ง่าย

ข้อ ๑๑ คูหาลงคะแนนออกเสียงสำหรับที่ออกเสียงหนึ่ง ให้มีจำนวนสามคูหาเป็นอย่าง น้อย

ข้อ ๑๒ ก่อนวันออกเสียงให้คณะอนุกรรมการการออกเสียงประชามติประจำอำเภอ ดำเนินการจัดให้มีการจัดหาวัสดุอุปกรณ์การออกเสียง ตลอดจนการจัดภายในบริเวณที่ออกเสียงตาม ตัวอย่างแผนผังที่ออกเสียงท้ายระเบียบนี้ โดยอนุโลม

ข้อ ๑๓ ในวันออกเสียงให้คณะกรรมการประจำหน่วยออกเสียงจัดให้มีป้ายหรือ เครื่องหมายเพื่อแสดงขอบเขตบริเวณโดยรอบที่ออกเสียง

ข้อ ๑๔ ในวันออกเสียงก่อนการลงคะแนนออกเสียงให้มีการเชิญธงชาติขึ้นบริเวณ ด้านหน้าของที่ออกเสียงเช่นเดียวกับสถานที่ราชการ และเมื่อเสร็จสิ้นการออกเสียงแล้วให้เชิญธงชาติลง

ข้อ ๑๕ ให้คณะกรรมการประจำหน่วยออกเสียงจัดให้มีป้ายบอกที่ออกเสียง โดยมี ข้อความอย่างน้อย ดังนี้

“ที่ออกเสียงสำหรับหน่วยออกเสียงที่ หมู่ที่ ตำบล/แขวง
(เทศบาล.....) อำเภอ/เขต จังหวัด สถานที่ออกเสียง (ระบุสถานที่)
.....”

ข้อ ๑๖ ก่อนวันออกเสียงให้คณะอนุกรรมการการออกเสียงประชามติประจำอำเภอ กำหนดที่ออกเสียงกลางตามแบบ อ.ส. ๕ ไว้เป็นการล่วงหน้าอย่างน้อยหนึ่งแห่ง เพื่อแก้ไขปัญหากรณีใน วันออกเสียงมีหน่วยออกเสียงใดเกิดจลาจล อุทกภัย อัคคีภัย หรือเหตุสุดวิสัยอื่นใด ทำให้ผู้มีสิทธิออก เสียงไม่สามารถออกเสียงได้ โดยให้ผู้มีสิทธิออกเสียงในหน่วยออกเสียงที่ประสบเหตุดังกล่าว สามารถใช้ สิทธิออกเสียงได้ ณ ที่ออกเสียงที่กำหนดไว้ได้ตามความจำเป็น

ส่วนที่ ๓

ที่ออกเสียงนอกเขตจังหวัด

ข้อ ๑๗ ก่อนวันออกเสียงไม่น้อยกว่าสามสิบวัน ให้คณะกรรมการการเลือกตั้งประจำ จังหวัดประกาศกำหนดที่ออกเสียงนอกเขตจังหวัดอย่างน้อยจังหวัดละหนึ่งแห่ง และให้นำความในส่วนที่ ๒ หน่วยออกเสียงและที่ออกเสียง มาใช้บังคับโดยอนุโลม

หมวด ๒

เจ้าพนักงานผู้ดำเนินการออกเสียงประชามติ

ส่วนที่ ๑

คณะกรรมการการเลือกตั้งประจำจังหวัด

และ

ผู้อำนวยการการเลือกตั้งประจำจังหวัด

ข้อ ๑๘ ให้คณะกรรมการการเลือกตั้งประจำจังหวัดมีอำนาจหน้าที่ในเขตออกเสียงจังหวัด ดังนี้

(๑) กำกับ ดูแล อำนาจการ และจัดการออกเสียงประชามติในเขตออกเสียงจังหวัดให้เป็นไปโดยสุจริต และเที่ยงธรรม

(๒) แต่งตั้งคณะอนุกรรมการ หรือคณะบุคคล หรือบุคคลใดเป็นผู้ช่วยเหลือการปฏิบัติงานการออกเสียงประชามติในเขตออกเสียงจังหวัด รวมทั้งมอบหมายให้คณะอนุกรรมการ หรือคณะบุคคล หรือบุคคลใดดังกล่าวปฏิบัติหน้าที่เกี่ยวกับการออกเสียงประชามติในเขตออกเสียงจังหวัด

(๓) ประกาศกำหนดที่ออกเสียงนอกเขตจังหวัด สำหรับผู้มีสิทธิออกเสียงที่มีถิ่นที่อยู่ซึ่งอยู่ในจังหวัดอื่นนอกจากจังหวัดที่ตนมีชื่ออยู่ในทะเบียนบ้าน และได้ยื่นคำขอลงทะเบียนต่อนายทะเบียนอำเภอหรือนายทะเบียนท้องถิ่นของอำเภอหรือเทศบาลที่ตนอยู่ เพื่อขอใช้สิทธิลงคะแนนออกเสียงนอกเขตจังหวัดที่ตนมีชื่ออยู่ในทะเบียนบ้าน

(๔) ประกาศเปลี่ยนแปลงที่ออกเสียงนอกเขตจังหวัด กรณีก่อนวันออกเสียงหากไม่สามารถลงคะแนนออกเสียงที่ออกเสียงนอกเขตจังหวัดได้เนื่องจากเกิดจลาจล อุทกภัย อัคคีภัย หรือเหตุสุดวิสัยอย่างอื่น

(๕) ประกาศกำหนดที่ออกเสียงนอกเขตจังหวัดกลาง เพื่อใช้ลงคะแนนออกเสียง กรณีที่ในวันออกเสียงผู้มีสิทธิออกเสียงนอกเขตจังหวัดไม่สามารถใช้สถานที่ออกเสียงได้เนื่องจากเกิดจลาจล อุทกภัย อัคคีภัย หรือเหตุสุดวิสัยอย่างอื่น

(๖) ประกาศบัญชีรายชื่อผู้มีสิทธิออกเสียงประชามตินอกเขตจังหวัดตามแบบ อ.ส. ๑๐/ก

(๗) ดำเนินการรวมผลการนับคะแนนออกเสียง ประกาศผลการรวมคะแนน และรายงานผลคะแนนออกเสียงนอกเขตจังหวัด และผลคะแนนของที่ออกเสียงนอกเขตจังหวัด

(๘) ปฏิบัติตามประกาศ ระเบียบ ข้อกำหนด คำสั่ง และมติของคณะกรรมการการเลือกตั้ง

(๙) เข้าไปในที่ออกเสียง ที่ออกเสียงกลาง ที่ออกเสียงนอกเขตจังหวัด และที่ออกเสียงนอกเขตจังหวัดกลาง

ข้อ ๑๙ การแต่งตั้งคณะอนุกรรมการหรือคณะบุคคลหรือบุคคลตามข้อ ๑๘ (๒) ได้แก่

(๑) แต่งตั้งข้าราชการ พนักงาน หรือเจ้าหน้าที่อื่นของรัฐหรือบุคคลที่เหมาะสมในเขตพื้นที่เป็นคณะกรรมการการออกเสียงประชามติประจำอำเภอ ตามแบบ อ.ส.๖ อำเภอละหนึ่งคณะ ตามจำนวนประชากรของแต่ละอำเภอ ดังนี้

(ก) อำเภอที่มีประชากรน้อยกว่าห้าหมื่นคน ให้มีประธานอนุกรรมการการออกเสียงประชามติประจำอำเภอหนึ่งคน และอนุกรรมการการออกเสียงประชามติประจำอำเภออีกจำนวนสองคน

(ข) อำเภอที่มีประชากรตั้งแต่ห้าหมื่นคนขึ้นไปถึงหนึ่งแสนคน ให้มีประธานอนุกรรมการการออกเสียงประชามติประจำอำเภอหนึ่งคน และอนุกรรมการการออกเสียงประชามติประจำอำเภออีก จำนวนสามคน

(ค) อำเภอที่มีประชากรเกินกว่าหนึ่งแสนคนขึ้นไป ให้มีประธานอนุกรรมการการออกเสียงประชามติประจำอำเภอหนึ่งคน และอนุกรรมการการออกเสียงประชามติประจำอำเภออีกจำนวนสี่คน

(๒) แต่งตั้งเจ้าพนักงานผู้ดำเนินการออกเสียงประจำที่ออกเสียงนอกเขตจังหวัด

ข้อ ๒๐ ในการออกเสียงประชามติ ให้ผู้อำนวยการการเลือกตั้งประจำจังหวัดมีอำนาจหน้าที่ในการสนับสนุนการปฏิบัติการออกเสียงประชามติในเขตออกเสียงจังหวัด ประสานกับหน่วยงานที่เกี่ยวข้อง เตรียมการอื่นๆ ที่เกี่ยวข้องกับการออกเสียงประชามติ และปฏิบัติตามประกาศ ระเบียบ ข้อกำหนด คำสั่ง มติของคณะกรรมการการเลือกตั้ง และมติของคณะกรรมการการเลือกตั้งประจำจังหวัด

ส่วนที่ ๒

คณะอนุกรรมการการออกเสียงประชามติประจำอำเภอ

ข้อ ๒๑ ในการออกเสียงประชามติ ให้คณะอนุกรรมการการออกเสียงประชามติประจำอำเภอ มีอำนาจหน้าที่ในเขตท้องที่อำเภอ ดังนี้

(๑) อำนวยการและรับผิดชอบการจัดการออกเสียงในเขตออกเสียงประชามติในเขตท้องที่อำเภอให้เป็นไปโดยสุจริตและเที่ยงธรรมตามข้อ ๘ ของประกาศสภาว่างรัฐธรรมนูญ เรื่อง หลักเกณฑ์และวิธีการว่าด้วยการเผยแพร่ร่างรัฐธรรมนูญ และการออกเสียงประชามติ พ.ศ. ๒๕๕๐

(๒) ประกาศกำหนดหน่วยออกเสียงและที่ออกเสียงในเขตออกเสียง ประกาศเปลี่ยนแปลงหน่วยออกเสียงและที่ออกเสียง

(๓) ประกาศกำหนดที่ออกเสียงกลาง กรณีในวันออกเสียงหากไม่สามารถลงคะแนนออกเสียงในหน่วยออกเสียงได้ เนื่องจากเกิดจลาจล อุทกภัย อัคคีภัย หรือเหตุสุดวิสัยอย่างอื่น แล้วรายงานให้คณะกรรมการการเลือกตั้งประจำจังหวัด เพื่อรายงานให้คณะกรรมการการเลือกตั้งทราบทันที

(๔) ประกาศบัญชีรายชื่อผู้มีสิทธิออกเสียง (อ.ส. ๑๐) และประกาศของสภาว่างรัฐธรรมนูญที่กำหนดวันออกเสียง

(๕) แต่งตั้งคณะทำงาน หรือคณะบุคคล หรือบุคคลใดเป็นผู้ช่วยเหลือการปฏิบัติงานในการออกเสียงประชามติในเขตออกเสียงในเขตอำเภอ

(๖) แต่งตั้งเจ้าพนักงานผู้ดำเนินการออกเสียง

(๗) แต่งตั้งคณะทำงานหรือบุคคลใด เพื่อเตรียมงานออกเสียงและดำเนินการมอบหีบ บัตรออกเสียง บัตรออกเสียง บัญชีรายชื่อผู้มีสิทธิออกเสียง (อ.ส. ๑๐) แบบพิมพ์ที่ใช้ในการออกเสียง และวัสดุอุปกรณ์การออกเสียงอื่นๆ ซึ่งจะใช้ในการออกเสียงของแต่ละหน่วยออกเสียงแก่คณะกรรมการ ประจำหน่วยออกเสียงของหน่วยออกเสียงที่อยู่ในเขตรับผิดชอบ

(๘) ประสานการจัดหาหีบบัตรออกเสียง บัตรออกเสียง บัญชีรายชื่อผู้มีสิทธิออกเสียง (อ.ส. ๑๐) แบบพิมพ์ที่ใช้ในการออกเสียง และวัสดุอุปกรณ์การออกเสียงอื่นๆ ซึ่งจะใช้ในการออกเสียงของแต่ละหน่วยออกเสียง

(๙) รับรายงานผลการนับคะแนน หีบบัตรออกเสียง บัตรออกเสียงที่เหลือทั้งหมด ต้นขั้วบัตรออกเสียง บัญชีรายชื่อผู้มีสิทธิออกเสียง (อ.ส. ๑๐) ชุดที่ใช้หมายเหตุ แบบพิมพ์ที่ใช้ในการออกเสียง และวัสดุอุปกรณ์การออกเสียงอื่นๆ จากคณะกรรมการประจำหน่วยออกเสียง

(๑๐) ดำเนินการรวมผลการนับคะแนนออกเสียงทุกหน่วยออกเสียงในเขตอำเภอ แล้วรายงานผลการรวมคะแนนให้คณะกรรมการการเลือกตั้งประจำจังหวัดทราบทันทีตามแบบ อ.ส. ๒๐/ก

(๑๑) ปฏิบัติตามประกาศ ระเบียบ ข้อกำหนด คำสั่ง มติของคณะกรรมการการเลือกตั้ง และมติของคณะกรรมการการเลือกตั้งประจำจังหวัด

(๑๒) เข้าไปในที่ออกเสียงและที่ออกเสียงกลาง

ข้อ ๒๒ เจ้าพนักงานผู้ดำเนินการออกเสียง ตามข้อ ๒๑ (๖) ประกอบด้วย

(๑) ผู้อำนวยการประจำหน่วยออกเสียง หน่วยออกเสียงละหนึ่งคน แต่งตั้งจากข้าราชการ หรือพนักงานของรัฐ หรือเจ้าหน้าที่อื่นของรัฐ ยกเว้นข้าราชการการเมือง สำหรับอำนวยความสะดวกแก่คณะกรรมการประจำหน่วยออกเสียง

(๒) คณะกรรมการประจำหน่วยออกเสียง หน่วยออกเสียงแห่งละไม่น้อยกว่าห้าคน เป็นประธานกรรมการหนึ่งคนและกรรมการประจำหน่วยออกเสียงจำนวนไม่น้อยกว่าสี่คน แต่งตั้งจากผู้มีสิทธิออกเสียงในหน่วยออกเสียงนั้นเพื่อทำหน้าที่ดำเนินการจัดการลงคะแนนออกเสียงและรักษาความเรียบร้อยรวมทั้งการนับคะแนนในที่ออกเสียงนั้น

(๓) เจ้าหน้าที่คะแนนประจำหน่วยออกเสียงแห่งละอย่างน้อยหนึ่งคน แต่งตั้งจากข้าราชการ หรือพนักงานของรัฐ หรือเจ้าหน้าที่อื่นของรัฐ หรือผู้มีสิทธิออกเสียง เพื่อช่วยเหลือการปฏิบัติหน้าที่ของกรรมการประจำหน่วยออกเสียง

(๔) เจ้าหน้าที่รักษาความปลอดภัยประจำหน่วยออกเสียงแห่งละอย่างน้อยหนึ่งคน เพื่อรักษาความสงบเรียบร้อย

ส่วนที่ ๓

ผู้อำนวยการประจำหน่วยออกเสียง

ข้อ ๒๓ ก่อนวันออกเสียงไม่น้อยกว่าสามสิบวัน ให้ผู้อำนวยการการเลือกตั้งประจำจังหวัดแจ้งหน่วยงานที่เกี่ยวข้องเพื่อพิจารณาเสนอชื่อข้าราชการ หรือพนักงานของรัฐ หรือเจ้าหน้าที่อื่นของรัฐเพื่อแต่งตั้งเป็นผู้อำนวยการประจำหน่วยออกเสียง

ก่อนวันออกเสียงไม่น้อยกว่ายี่สิบวัน ให้หน่วยงานตามวรรคหนึ่งแจ้งรายชื่อข้าราชการ หรือพนักงานของรัฐ หรือเจ้าหน้าที่อื่นของรัฐ ต่อคณะอนุกรรมการการออกเสียงประชามติประจำอำเภอ

ก่อนวันออกเสียงไม่น้อยกว่าสิบห้าวันให้คณะกรรมการการออกเสียงประชามติประจำอำเภอแต่งตั้งผู้อำนวยการประจำหน่วยออกเสียงตามแบบ อ.ส. ๗ หน่วยออกเสียงละหนึ่งคน โดยให้มีฐานะเป็นเจ้าพนักงานตามประมวลกฎหมายอาญา แล้วปิดประกาศคำสั่งแต่งตั้งดังกล่าว ณ สำนักงานคณะกรรมการการเลือกตั้งประจำจังหวัด และแจ้งให้ผู้ได้รับการแต่งตั้งทราบ

ข้อ ๒๔ ให้ผู้อำนวยการประจำหน่วยออกเสียง มีอำนาจและหน้าที่ ดังนี้

(๑) สนับสนุน อำนาจความสะดวกและให้คำปรึกษา ตลอดจนกำกับดูแลติดตามการปฏิบัติงานของคณะกรรมการประจำหน่วยออกเสียง เพื่อให้การดำเนินการออกเสียงเป็นไปด้วยความถูกต้องตามกฎหมายและระเบียบ

(๒) ให้การช่วยเหลือ แนะนำ และตรวจความถูกต้องของเอกสารที่คณะกรรมการประจำหน่วยออกเสียงต้องจัดทำตามกฎหมาย ประกาศ ระเบียบ และข้อกำหนด

(๓) ปฏิบัติตามคำสั่งที่คณะกรรมการการเลือกตั้ง คณะกรรมการการเลือกตั้งประจำจังหวัด ผู้อำนวยการการเลือกตั้งประจำจังหวัด และคณะกรรมการการออกเสียงประชามติประจำอำเภอมีคำสั่ง หรือมอบหมาย

(๔) ร่วมเดินทางไปส่งหีบบัตรพร้อมกับคณะกรรมการประจำหน่วยออกเสียงด้วย
ผู้อำนวยการประจำหน่วยออกเสียงพ้นจากหน้าที่เมื่อได้ดำเนินการตามข้อ ๘๖ เสร็จสิ้นแล้ว

ข้อ ๒๕ ในกรณีที่คณะกรรมการการออกเสียงประชามติประจำอำเภอเห็นว่าผู้อำนวยการประจำหน่วยออกเสียงผู้ใดไม่สามารถปฏิบัติหน้าที่ได้หรือการปฏิบัติหน้าที่นั้นอาจก่อให้เกิดความเสียหายให้คณะกรรมการการออกเสียงประชามติประจำอำเภอสั่งให้ผู้นั้นพ้นจากตำแหน่ง

ข้อ ๒๖ เมื่อมีกรณีตามข้อ ๒๕ ให้คณะกรรมการการออกเสียงประชามติประจำอำเภอแต่งตั้งผู้อำนวยการประจำหน่วยออกเสียงใหม่ทันที

ส่วนที่ ๔

คณะกรรมการประจำหน่วยออกเสียงและเจ้าหน้าที่คะแนน

ข้อ ๒๗ ก่อนวันออกเสียงไม่น้อยกว่าสิบห้าวัน ให้คณะกรรมการการออกเสียงประชามติประจำอำเภอแต่งตั้งผู้มีสิทธิออกเสียงในหน่วยออกเสียงนั้นเป็นประธานกรรมการประจำหน่วยออกเสียงหนึ่งคน และกรรมการประจำหน่วยออกเสียงจำนวนไม่น้อยกว่าสี่คน และแต่งตั้งเจ้าหน้าที่คะแนนจากข้าราชการ หรือพนักงานของรัฐ หรือเจ้าหน้าที่อื่นของรัฐ หรือผู้มีสิทธิออกเสียง อย่างน้อยหน่วยออกเสียงละหนึ่งคน ตามแบบ อ.ส. ๗ แล้วให้ปิดประกาศ ณ สำนักงานคณะกรรมการการเลือกตั้งประจำจังหวัด และแจ้งให้ผู้ได้รับการแต่งตั้งทราบตามแบบ อ.ส. ๘ โดยเร็ว

ข้อ ๒๘ ก่อนวันออกเสียง ถ้ากรรมการประจำหน่วยออกเสียงผู้ใดซึ่งคณะกรรมการการออกเสียงประชามติประจำอำเภอประกาศแต่งตั้งไว้แล้ว ต่อมาผู้นั้นเป็นผู้ขาดคุณสมบัติ หรือมีลักษณะต้องห้ามของผู้มีสิทธิออกเสียงในหน่วยออกเสียงนั้น หรือไม่สามารถปฏิบัติหน้าที่ได้ ให้คณะกรรมการการออกเสียงประชามติประจำอำเภอแต่งตั้งผู้มีสิทธิออกเสียงในหน่วยออกเสียงนั้น เป็นกรรมการประจำหน่วยออกเสียงแทนจนครบห้าคน

ข้อ ๒๙ ในวันออกเสียง ถ้ามีกรรมการประจำหน่วยออกเสียงมาปฏิบัติหน้าที่น้อยกว่าห้า คน ให้กรรมการประจำหน่วยออกเสียงที่อยู่ในขณะนั้นแต่งตั้งผู้มีสิทธิออกเสียงในหน่วยออกเสียงนั้นเป็น กรรมการประจำหน่วยออกเสียงแทนไปพลางจนกว่ากรรมการประจำหน่วยออกเสียงที่ได้รับการแต่งตั้งจะ มาปฏิบัติหน้าที่

ในกรณีที่ประธานกรรมการไม่มาปฏิบัติหน้าที่หรือไม่อยู่ในที่ออกเสียงหรือไม่อาจปฏิบัติ หน้าที่ได้ ให้กรรมการเลือกกรรมการหนึ่งคนเป็นประธานกรรมการแทนหรือปฏิบัติหน้าที่ไปพลางก่อน จนกว่าประธานกรรมการจะสามารถปฏิบัติหน้าที่ได้ แล้วแต่กรณี

ข้อ ๓๐ คณะกรรมการประจำหน่วยออกเสียงและเจ้าหน้าที่คะแนนพ้นจากหน้าที่เมื่อได้ ดำเนินการตามข้อ ๘๖ เสร็จสิ้นแล้ว

ข้อ ๓๑ การประชุมของคณะกรรมการประจำหน่วยออกเสียงต้องมีกรรมการไม่น้อยกว่า กึ่งหนึ่งจึงจะเป็นองค์ประชุม และให้ประธานกรรมการประจำหน่วยออกเสียงเป็นประธานที่ประชุม ถ้าประธานกรรมการประจำหน่วยออกเสียงไม่มาปฏิบัติหน้าที่ หรือมาแต่ไม่อาจปฏิบัติหน้าที่ได้ให้ กรรมการประจำหน่วยออกเสียงที่เหลืออยู่เลือกกันเองคนหนึ่งเป็นประธานในที่ประชุม

การลงมติของคณะกรรมการประจำหน่วยออกเสียงให้ใช้คะแนนเสียงข้างมาก โดยให้ กรรมการคนหนึ่งมีหนึ่งเสียงในการลงคะแนนออกเสียง ถ้าคะแนนเท่ากันให้ประธานในที่ประชุมมีสิทธิ ออกเสียงเพิ่มขึ้นอีกเสียงหนึ่งเป็นเสียงชี้ขาด

ส่วนที่ ๕

เจ้าหน้าที่รักษาความปลอดภัย

ข้อ ๓๒ ก่อนวันออกเสียงไม่น้อยกว่าสิบห้าวัน ให้ผู้บัญชาการตำรวจแห่งชาติหรือผู้ที่ ผู้บัญชาการตำรวจแห่งชาติมอบหมายส่งรายชื่อเจ้าหน้าที่ตำรวจเพื่อแต่งตั้งเป็นเจ้าหน้าที่รักษาความ ปลอดภัยประจำหน่วยออกเสียงอย่างน้อยหน่วยออกเสียงละหนึ่งคน โดยเสนอชื่อแก่คณะกรรมการ การออกเสียงประชามติประจำอำเภอเพื่อแต่งตั้งตามแบบ อ.ส. ๗

ให้เจ้าหน้าที่รักษาความปลอดภัยตามวรรคหนึ่งทำการแทนคณะกรรมการการเลือกตั้งใน ฐานะผู้เสียหาย โดยให้มีอำนาจแจ้งความร้องทุกข์

กรณีที่เจ้าหน้าที่ตำรวจไม่เพียงพอ ให้ผู้บัญชาการตำรวจแห่งชาติหรือผู้ที่ผู้บัญชาการ ตำรวจแห่งชาติมอบหมายพิจารณาเสนอชื่อจากข้าราชการพลเรือน หรือข้าราชการทหาร หรือพนักงาน ฝ่ายปกครอง หรือสมาชิกอาสาสมัครติดอาวุธ หรือเจ้าหน้าที่อื่นของหน่วยงานของรัฐหรือท้องถิ่น

ข้อ ๓๓ ให้เจ้าหน้าที่รักษาความปลอดภัย มีอำนาจหน้าที่ ดังนี้

(๑) รักษาความสงบเรียบร้อยภายในบริเวณที่ออกเสียง

(๒) รักษาความปลอดภัยแก่ผู้อำนวยการประจำหน่วยออกเสียง คณะกรรมการประจำ หน่วยออกเสียง และเจ้าหน้าที่คะแนน

(๓) ร่วมเดินทางไปส่งหีบบัตรออกเสียงและสิ่งของ ตามข้อ ๘๖ กับคณะกรรมการ ประจำหน่วยออกเสียง

เจ้าหน้าที่รักษาความปลอดภัยพ้นจากหน้าที่เมื่อได้ดำเนินการตาม (๓) แล้ว

ข้อ ๓๔ นอกจากหน้าที่ซึ่งระบุไว้ในระเบียบนี้ ให้ผู้ว่าราชการจังหวัด นายอำเภอ พนักงานฝ่ายปกครอง ตำรวจ และเจ้าพนักงานท้องถิ่น มีหน้าที่ให้การช่วยเหลือ สนับสนุน และอำนวยความสะดวก รวมทั้งรักษาความสงบเรียบร้อยในการออกเสียง

ข้อ ๓๕ ข้าราชการ พนักงาน หรือลูกจ้างของหน่วยงานราชการ หน่วยงานของรัฐ รัฐวิสาหกิจ หรือองค์กรปกครองส่วนท้องถิ่น หรือเจ้าหน้าที่อื่นของรัฐ มีหน้าที่ให้การช่วยเหลือและอำนวยความสะดวกเกี่ยวกับการออกเสียงไม่ว่าโดยทางตรงหรือทางอ้อมตามที่คณะกรรมการการเลือกตั้งประจำจังหวัด หรือคณะกรรมการการออกเสียงประชามติประจำอำเภอร้องขอ

ส่วนที่ ๖

เจ้าพนักงานผู้ดำเนินการออกเสียงประจำที่ออกเสียงกลาง

ข้อ ๓๖ ในกรณีที่การลงคะแนนออกเสียงในหน่วยออกเสียงใดไม่สามารถกระทำได้ในวันออกเสียง เนื่องจากเกิดจลาจล อุทกภัย อัคคีภัย หรือเหตุสุดวิสัยอย่างอื่น ให้คณะกรรมการการออกเสียงประชามติประจำอำเภอแต่งตั้งผู้อำนวยการประจำที่ออกเสียงกลาง คณะกรรมการประจำที่ออกเสียงกลาง เจ้าหน้าที่คะแนน และเจ้าหน้าที่รักษาความปลอดภัย สำหรับที่ออกเสียงกลาง ตามข้อ ๑๖

ส่วนที่ ๗

เจ้าพนักงานผู้ดำเนินการออกเสียงประจำที่ออกเสียงนอกเขตจังหวัด

ข้อ ๓๗ ให้คณะกรรมการการเลือกตั้งประจำจังหวัดแต่งตั้งเจ้าพนักงานผู้ดำเนินการออกเสียงประจำที่ออกเสียงนอกเขตจังหวัดตามแบบ อ.ส. ๙ ได้แก่ ผู้อำนวยการประจำที่ออกเสียงนอกเขตจังหวัด คณะกรรมการประจำที่ออกเสียงนอกเขตจังหวัด เจ้าหน้าที่คะแนน และเจ้าหน้าที่รักษาความปลอดภัย โดยให้นำความใน ส่วนที่ ๓ ผู้อำนวยการประจำหน่วยออกเสียง ส่วนที่ ๔ คณะกรรมการประจำหน่วยออกเสียงและเจ้าหน้าที่คะแนน และส่วนที่ ๕ เจ้าหน้าที่รักษาความปลอดภัยของหมวด ๒ เจ้าพนักงานผู้ดำเนินการออกเสียงประชามติ มาใช้บังคับโดยอนุโลม

ให้คณะกรรมการการเลือกตั้งประจำจังหวัดแต่งตั้งเจ้าพนักงานผู้ดำเนินการออกเสียงประจำที่ออกเสียงนอกเขตจังหวัดตามวรรคหนึ่ง จำนวนหนึ่งชุดต่อผู้ลงทะเบียนใช้สิทธิออกเสียงนอกเขตออกเสียงทุกแปดร้อยคนโดยประมาณ

ส่วนที่ ๘

การอบรมเจ้าพนักงานผู้ดำเนินการออกเสียงประชามติ

ข้อ ๓๘ ก่อนวันออกเสียงให้คณะกรรมการการออกเสียงประชามติประจำอำเภอจัดให้มีการอบรมผู้อำนวยการประจำหน่วยออกเสียง คณะกรรมการประจำหน่วยออกเสียง เจ้าหน้าที่คะแนน เจ้าหน้าที่รักษาความปลอดภัย และเจ้าพนักงานผู้ดำเนินการออกเสียงประจำที่ออกเสียงกลาง ให้เข้าใจบทบาทและหน้าที่ของตนเองตามกฎหมาย ประกาศ ระเบียบ ข้อกำหนด และคำสั่งคณะกรรมการการเลือกตั้ง

สำหรับเจ้าพนักงานผู้ดำเนินการออกเสียงประจำที่ออกเสียงนอกเขตจังหวัดของส่วนที่ ๗ ให้คณะกรรมการการเลือกตั้งประจำจังหวัดเป็นผู้ดำเนินการจัดอบรม

หมวด ๓

ผู้มีสิทธิออกเสียงและบัญชีรายชื่อผู้มีสิทธิออกเสียง

ส่วนที่ ๑

ผู้มีสิทธิออกเสียง

ข้อ ๓๙ ผู้มีสิทธิออกเสียงต้องมีคุณสมบัติและไม่มีลักษณะต้องห้ามมิให้ใช้สิทธิออกเสียง ตามข้อ ๑๓ และข้อ ๑๔ ของประกาศสภาว่างรัฐธรรมนูญ เรื่อง หลักเกณฑ์และวิธีการว่าด้วยการเผยแพร่ ร่างรัฐธรรมนูญ และการออกเสียงประชามติ พ.ศ. ๒๕๕๐

ส่วนที่ ๒

บัญชีรายชื่อผู้มีสิทธิออกเสียง

ข้อ ๔๐ ให้นำทะเบียนอำเภอหรือนายทะเบียนท้องถิ่นจัดทำร่างประกาศบัญชีรายชื่อผู้มีสิทธิออกเสียง (อ.ส. ๑๐) ให้แก่คณะกรรมการการออกเสียงประชามติประจำอำเภอเพื่อพิจารณา ประกาศบัญชีรายชื่อผู้มีสิทธิออกเสียง (อ.ส. ๑๐) ให้แล้วเสร็จก่อนวันออกเสียงไม่น้อยกว่ายี่สิบวัน

บัญชีรายชื่อผู้มีสิทธิออกเสียง (อ.ส. ๑๐) ตามวรรคหนึ่ง ให้จัดทำเป็นรายหน่วยออกเสียง โดยเรียงตามลำดับเลขหมายประจำบ้านในแต่ละหน่วยออกเสียง สำหรับหน่วยออกเสียงซึ่งอยู่ในเขต เทศบาล ในเขตกรุงเทพมหานคร หรือในเขตชุมชนหนาแน่น อาจแยกออกตามชื่อ ถนน ตรอก ซอย คลอง หรือแม่น้ำโดยเรียงลำดับตัวอักษรและตามลำดับเลขหมายประจำบ้าน

ข้อ ๔๑ บัญชีรายชื่อผู้มีสิทธิออกเสียง อย่างน้อยมีรายการ ดังนี้

- (๑) ชื่อตัว ชื่อสกุล
- (๒) เลขประจำตัวประชาชน
- (๓) เพศ
- (๔) วัน เดือน ปีเกิด
- (๕) ที่อยู่ตามหลักฐานทะเบียนบ้าน

บัญชีรายชื่อผู้มีสิทธิออกเสียง ให้ใช้ตามแบบ อ.ส. ๑๐

ข้อ ๔๒ ให้ประธานคณะกรรมการการออกเสียงประชามติประจำอำเภอ หรือคณะกรรมการการออกเสียงประชามติประจำอำเภอ ที่คณะกรรมการการออกเสียงประชามติประจำอำเภอมอบหมาย ลงลายมือชื่อแทนคณะกรรมการการเลือกตั้งในประกาศบัญชีรายชื่อผู้มีสิทธิออกเสียง (อ.ส. ๑๐)

บัญชีรายชื่อผู้มีสิทธิออกเสียง (อ.ส. ๑๐) ให้มีชื่อ สกุล และตำแหน่งของผู้พิมพ์และผู้ทาน ที่สามารถตรวจสอบได้

ข้อ ๔๓ บัญชีรายชื่อผู้มีสิทธิออกเสียง (อ.ส. ๑๐) แต่ละชุด ให้คณะกรรมการออกเสียงประชามติประจำอำเภอดำเนินการ ดังนี้

- (๑) ปิดประกาศไว้ ณ ศาลากลางจังหวัด
- (๒) ปิดประกาศไว้ ณ ที่ว่าการอำเภอ เฉพาะหน่วยออกเสียงที่อยู่ในอำเภอนั้น
- (๓) ปิดประกาศไว้ ณ สำนักงานเทศบาลหรือที่ทำการองค์การบริหารส่วนตำบล เฉพาะหน่วยออกเสียงที่อยู่ในเขตนั้น

(๔) ปิดประกาศไว้ ณ ที่ทำการผู้ใหญ่บ้านหรือบริเวณชุมชนหนาแน่นที่เห็นสมควร เฉพาะหน่วยออกเสียงหรือที่ออกเสียงที่อยู่ในเขตหมู่บ้านหรือชุมชนนั้น

(๕) ปิดประกาศไว้ ณ ที่ออกเสียงหรือบริเวณใกล้เคียงกับที่ออกเสียงเฉพาะของแต่ละหน่วยออกเสียง

(๖) สำหรับนายทะเบียนอำเภอหรือนายทะเบียนท้องถิ่นใช้แก้ไขปรับปรุงให้ถูกต้องไม่ว่าจะเป็นกรเพิ่มชื่อหรือถอนชื่อ

(๗) ชุดที่ ๗-๘ ให้นายทะเบียนอำเภอและนายทะเบียนท้องถิ่นปรับปรุงให้ตรงกับชุดที่ ๖ และส่งมอบให้คณะกรรมการออกเสียงประชามติประจำอำเภอ เพื่อมอบให้คณะกรรมการประจำหน่วยออกเสียงไว้ใช้สำหรับการตรวจสอบและหมายเหตุการลงคะแนนออกเสียงหนึ่งชุด และสำรองไว้ปิดประกาศ ณ ที่ออกเสียงกลางในวันลงคะแนนออกเสียง หรือที่ออกเสียงในวันออกเสียงอีกหนึ่งชุด

ข้อ ๔๔ ให้นายทะเบียนอำเภอหรือนายทะเบียนท้องถิ่นแจ้งรายชื่อผู้มีสิทธิออกเสียงตามบัญชีรายชื่อผู้มีสิทธิออกเสียง (อ.ส. ๑๐) ไปยังเจ้าบ้านก่อนวันออกเสียงไม่น้อยกว่าสิบห้าวันตามแบบ อ.ส. ๑๑

ส่วนที่ ๓

การเพิ่มชื่อผู้มีสิทธิออกเสียงในบัญชีรายชื่อผู้มีสิทธิออกเสียง

ข้อ ๔๕ ในกรณีที่ผู้มีสิทธิออกเสียงหรือเจ้าบ้านผู้ใดเห็นว่าตนหรือผู้มีชื่ออยู่ในทะเบียนบ้านของตน ไม่มีรายชื่ออยู่ในบัญชีรายชื่อผู้มีสิทธิออกเสียง (อ.ส. ๑๐) ของหน่วยออกเสียงที่ตนหรือผู้นั้นสมควรมีชื่อเป็นผู้มีสิทธิออกเสียงในหน่วยออกเสียงนั้น ให้ผู้มีสิทธิออกเสียงหรือเจ้าบ้านนำสำเนาทะเบียนบ้านฉบับเจ้าบ้าน และบัตรประจำตัวประชาชนหรือบัตรประจำตัวอื่นใดที่ทางราชการออกให้มายื่นคำร้องตามแบบ อ.ส. ๑๒ ต่อนายทะเบียนอำเภอหรือนายทะเบียนท้องถิ่นที่หน่วยออกเสียงนั้นตั้งอยู่ก่อนวันออกเสียงไม่น้อยกว่าสิบวัน

เมื่อนายทะเบียนอำเภอหรือนายทะเบียนท้องถิ่นได้รับคำร้องและหลักฐานแล้ว หากพิจารณาเห็นว่าผู้ยื่นคำร้องหรือผู้มีชื่ออยู่ในทะเบียนบ้านเป็นผู้มีสิทธิออกเสียง ให้เพิ่มชื่อผู้ยื่นคำร้องหรือผู้มีชื่ออยู่ในทะเบียนบ้านลงในบัญชีรายชื่อผู้มีสิทธิออกเสียง (อ.ส. ๑๐) ด้วยวิธีพิมพ์หรือเขียนชื่อเพิ่มเติมต่อไปสุดท้ายของบัญชีรายชื่อผู้มีสิทธิออกเสียง (อ.ส. ๑๐) ของหน่วยออกเสียงนั้น พร้อมบันทึกสาเหตุของการเพิ่มชื่อไว้ในช่องหมายเหตุและลงลายมือชื่อ วันเดือนปี กำกับไว้

ในกรณีที่นายทะเบียนอำเภอหรือนายทะเบียนท้องถิ่นพิจารณาเห็นว่า ผู้ยื่นคำร้องหรือผู้มีชื่ออยู่ในทะเบียนบ้านที่ขอเพิ่มชื่อเป็นผู้ไม่มีสิทธิออกเสียง ให้ส่งยกคำร้องเป็นลายลักษณ์อักษร พร้อมทั้งแสดงเหตุผล และแจ้งให้ผู้ยื่นคำร้องทราบภายในสามวันนับแต่วันที่ได้รับความร้อง

ส่วนที่ ๔

การถอนชื่อผู้ไม่มีสิทธิออกเสียงออกจากบัญชีรายชื่อผู้มีสิทธิออกเสียง

ข้อ ๔๖ ผู้มีสิทธิออกเสียงผู้ใดเห็นว่าในบัญชีรายชื่อผู้มีสิทธิออกเสียง (อ.ส. ๑๐) มีชื่อผู้ไม่มีสิทธิออกเสียง ให้ผู้มีสิทธิออกเสียงยื่นคำร้องตามแบบ อ.ส. ๑๒ เพื่อขอถอนชื่อผู้ไม่มีสิทธิออกเสียงนั้นออกจากบัญชีรายชื่อผู้มีสิทธิออกเสียง (อ.ส. ๑๐) ต่อนายทะเบียนอำเภอหรือนายทะเบียนท้องถิ่น ซึ่งหน่วยออกเสียงอยู่ในเขตพื้นที่ก่อนวันออกเสียงไม่น้อยกว่าสิบวัน

เมื่อนายทะเบียนอำเภอหรือนายทะเบียนท้องถิ่นได้พิจารณาคำร้องแล้ว เห็นว่ามีหลักฐานพอเชื่อได้ว่าบุคคลดังกล่าวเป็นผู้ไม่มีสิทธิออกเสียง ให้สั่งถอนชื่อนั้นออกจากบัญชีรายชื่อผู้มีสิทธิออกเสียง (อ.ส. ๑๐) โดยให้ดำเนินการขีดฆ่าชื่อออกจากบัญชีรายชื่อผู้มีสิทธิออกเสียง (อ.ส. ๑๐) พร้อมบันทึกสาเหตุของการถอนชื่อไว้ในช่องหมายเหตุและลงลายมือชื่อวันเดือนปีกำกับไว้ แล้วให้แจ้งคำสั่งให้ผู้นั้นและเจ้าบ้านทราบ

ในกรณีนายทะเบียนอำเภอหรือนายทะเบียนท้องถิ่นพิจารณาแล้วเห็นว่าผู้ชื่ออยู่ในบัญชีรายชื่อผู้มีสิทธิออกเสียง (อ.ส. ๑๐) ที่ถูกขอถอนชื่อเป็นผู้ที่มีสิทธิออกเสียงให้สั่งยกคำร้อง พร้อมทั้งแสดงเหตุผลเป็นลายลักษณ์อักษรและแจ้งคำสั่งให้ผู้ยื่นคำร้องและเจ้าบ้านทราบภายในสามวันนับแต่วันที่ได้รับคำร้อง

ข้อ ๔๗ กรณีที่เจ้าบ้านเห็นว่าในบัญชีรายชื่อผู้มีสิทธิออกเสียงปรากฏชื่อบุคคลอื่นอยู่ในทะเบียนบ้านของตนโดยที่บุคคลนั้นมิได้มีชื่ออยู่ในทะเบียนบ้านดังกล่าวจริง ให้เจ้าบ้านนำสำเนาทะเบียนบ้านฉบับเจ้าบ้านไปแสดงเป็นหลักฐานต่อนายทะเบียนอำเภอหรือนายทะเบียนท้องถิ่นก่อนวันออกเสียงไม่น้อยกว่าสิบวัน หรือนำหลักฐานดังกล่าวไปแสดงต่อคณะกรรมการประจำหน่วยออกเสียงในวันออกเสียง

เมื่อนายทะเบียนอำเภอหรือนายทะเบียนท้องถิ่น หรือคณะกรรมการประจำหน่วยออกเสียง แล้วแต่กรณี พิจารณาแล้วเห็นว่าบุคคลนั้นมิได้มีชื่ออยู่ในทะเบียนบ้านดังกล่าวจริง ให้มีคำสั่งถอนชื่อออกจากบัญชีรายชื่อผู้มีสิทธิออกเสียง (อ.ส. ๑๐) โดยให้นำความในข้อ ๔๖ วรรคสอง มาใช้บังคับโดยอนุโลมและให้บันทึกการถอนชื่อไว้ในสมุดรายงานเหตุการณ์การใช้สิทธิออกเสียงตามแบบ อ.ส. ๑๖

หมวด ๔

การดำเนินการออกเสียง

ส่วนที่ ๑

บัตรออกเสียง

ข้อ ๔๘ บัตรออกเสียงให้ใช้กระดาษ มีขนาดกว้างยาวตามความจำเป็น และลักษณะของบัตรออกเสียงประชาคมติให้เป็นไปตามตัวอย่างท้ายประกาศสภาาร่างรัฐธรรมนูญ เรื่อง หลักเกณฑ์และวิธีการว่าด้วยการเผยแพร่ร่างรัฐธรรมนูญ และการออกเสียงประชามติ พ.ศ. ๒๕๕๐

เพื่อประโยชน์ในการประชาสัมพันธ์จะจัดให้มีตัวอย่างบัตรออกเสียงประชามติที่มีลักษณะแตกต่างจากบัตรออกเสียงประชามติที่ใช้ลงคะแนนออกเสียงก็ได้

ข้อ ๔๙ การลงคะแนนออกเสียงในบัตรออกเสียง ให้ผู้ออกเสียงทำเครื่องหมายกากบาท (X) จำนวนเครื่องหมายเดียวในช่องทำเครื่องหมายได้ข้อความแสดงความคิดเห็นที่ผู้ออกเสียงเลือก

ส่วนที่ ๒

หีบบัตรออกเสียง

ข้อ ๕๐ หีบบัตรออกเสียงให้ทำด้วยโลหะหรือวัสดุอื่น ด้านหน้าให้มีที่ใส่กุญแจหรืออุปกรณ์อื่นแทนกุญแจและวัสดุโปร่งใสมองเห็นภายในหีบบัตรออกเสียงได้

ที่ออกเสียงแห่งหนึ่งให้มีหีบบัตรออกเสียงหนึ่งใบ และมีขนาดเพียงพอที่จะบรรจุบัตรออกเสียงของผู้มีสิทธิออกเสียงทั้งหมดของแต่ละหน่วยออกเสียง

หีบบัตรออกเสียงให้มีลักษณะตามแบบทำยระเบียบนี้โดยอนุโลม

ส่วนที่ ๓

การดำเนินงานก่อนวันออกเสียง

ข้อ ๕๑ ให้ผู้อำนวยการการเลือกตั้งประจำจังหวัดประสานจัดเตรียมหีบบัตรออกเสียงบัตรออกเสียง บัญชีรายชื่อผู้มีสิทธิออกเสียง (อ.ส. ๑๐) แบบพิมพ์ที่ใช้ในการออกเสียงและวัสดุอุปกรณ์การออกเสียงอื่น ๆ ซึ่งจะใช้ในการออกเสียงและนับคะแนนของแต่ละหน่วยออกเสียง เพื่อมอบให้คณะอนุกรรมการการออกเสียงประชามติประจำอำเภอ ดำเนินการตามข้อ ๕๒

ข้อ ๕๒ ก่อนวันออกเสียงให้คณะอนุกรรมการการออกเสียงประชามติประจำอำเภอพิจารณาแต่งตั้งเจ้าหน้าที่หรือบุคคลใด เพื่อเตรียมงานการออกเสียงและดำเนินการมอบหีบบัตรออกเสียงบัตรออกเสียง บัญชีรายชื่อผู้มีสิทธิออกเสียง (อ.ส. ๑๐) ป้ายสำหรับปิดช่องใส่บัตรออกเสียง (อ.ส. ๑๔) ประกาศจำนวนบัตรออกเสียงก่อนการลงคะแนนออกเสียง (อ.ส. ๑๕) สมุดรายงานเหตุการณ์การใช้สิทธิออกเสียง (อ.ส. ๑๖) ประกาศรายการเกี่ยวกับจำนวนบัตรออกเสียงเมื่อเสร็จสิ้นการลงคะแนนออกเสียง (อ.ส. ๑๗) ใบขีดคะแนน (อ.ส. ๑๘) ประกาศผลการนับคะแนนประจำหน่วยออกเสียง (อ.ส. ๑๙) ประกาศงดการลงคะแนนออกเสียงระหว่างการลงคะแนนออกเสียง (อ.ส. ๒๓ และ อ.ส. ๒๓/ก) ข้อมูลจำนวนบัตรออกเสียง (อ.ส. ๒๕) และวัสดุอุปกรณ์การออกเสียงอื่นๆ แก่คณะกรรมการประจำหน่วยออกเสียงของหน่วยออกเสียงที่อยู่ในเขตรับผิดชอบให้เสร็จเรียบร้อยก่อนการเปิดการลงคะแนนออกเสียงโดยให้มีเวลาเพียงพอที่จะตรวจสอบและนับจำนวนบัตรออกเสียง แบบพิมพ์ และวัสดุอุปกรณ์ต่างๆ ที่ต้องใช้ในการออกเสียง

จำนวนบัตรออกเสียง แบบพิมพ์ และวัสดุอุปกรณ์ต่างๆ ที่ต้องใช้ในการออกเสียงและนับคะแนนต้องพิจารณาและคำนวณด้วยความรอบคอบให้มีจำนวนเพียงพอที่จะใช้ในการลงคะแนนออกเสียงและนับคะแนนด้วย

ข้อ ๕๓ ให้ผู้อำนวยการประจำหน่วยออกเสียง กรรมการประจำหน่วยออกเสียงไม่น้อยกว่าสามคน เจ้าหน้าที่คะแนน และเจ้าหน้าที่รักษาความปลอดภัยเป็นผู้รับหีบบัตรออกเสียง บัตรออกเสียง แบบพิมพ์ และวัสดุอุปกรณ์ต่างๆ ที่ต้องใช้ในการออกเสียงและนับคะแนนจากคณะกรรมการการออกเสียงประชามติประจำอำเภอหรือคณะทำงานตามข้อ ๕๒

ข้อ ๕๔ เมื่อได้ตรวจสอบและนับจำนวนบัตรออกเสียง แบบพิมพ์ และวัสดุอุปกรณ์ต่างๆ ที่ใช้ในการจัดการออกเสียงและนับคะแนนถูกต้องครบถ้วนแล้ว ให้กรรมการประจำหน่วยออกเสียงนำบัตรออกเสียงทั้งหมดบรรจุลงในหีบบัตรออกเสียง และมัดหีบบัตรออกเสียงด้วยเชือกแล้วประจำครั้งทับปมเชือก กรณีที่มีปิดช่องใส่บัตรออกเสียง ให้ปิดช่องใส่บัตรออกเสียงใส่กุญแจประจำครั้งที่บรรจุกุญแจหรืออุปกรณ์อื่นแทนกุญแจด้วย สำหรับแบบพิมพ์และวัสดุอุปกรณ์อื่นให้รวมเก็บไว้ในถุงวัสดุใส่

ให้กรรมการประจำหน่วยออกเสียงนำหีบบัตรออกเสียง บัตรออกเสียง แบบพิมพ์ และวัสดุอุปกรณ์ต่าง ๆ ไปเก็บรักษาไว้ในที่ปลอดภัย โดยให้มีเจ้าหน้าที่รักษาความปลอดภัยควบคุมดูแลรวมอยู่ด้วย

ส่วนที่ ๔

การดำเนินงานในวันออกเสียง

ข้อ ๕๕ ในวันออกเสียง คณะกรรมการประจำหน่วยออกเสียงพร้อมหีบบัตรออกเสียง บัตรออกเสียง แบบพิมพ์ และวัสดุอุปกรณ์ต่างๆ ที่ใช้ในการออกเสียงและนับคะแนน และผู้ที่ได้รับคำสั่งให้ปฏิบัติหน้าที่ในที่ออกเสียงต้องไปถึงที่ออกเสียงเวลาประมาณ ๐๖.๐๐ นาฬิกา

ข้อ ๕๖ เมื่อถึงเวลา ๐๗.๓๐ นาฬิกา ให้คณะกรรมการประจำหน่วยออกเสียงเปิดหีบบัตรออกเสียงตรวจสอบและนับจำนวนบัตรออกเสียงทั้งหมด เพื่อจัดทำประกาศจำนวนบัตรออกเสียงก่อนการลงคะแนนตามแบบ อ.ส. ๑๕ จำนวน ๒ ชุด และปิดประกาศไว้ ณ ที่ออกเสียงหนึ่งชุด ส่วนอีกหนึ่งชุดให้ส่งมอบแก่คณะกรรมการการออกเสียงประชามติประจำอำเภอ

ข้อ ๕๗ คณะกรรมการประจำหน่วยออกเสียงต้องจัดแบ่งหน้าที่ ดังต่อไปนี้

(๑) หน้าที่รักษาความสงบเรียบร้อยในที่ออกเสียง ได้แก่ การจัดระเบียบและควบคุมดูแลให้ความสะดวกแก่ผู้มีสิทธิออกเสียงโดยเฉพะอย่างยิ่งคนพิการที่มาแสดงตนใช้สิทธิลงคะแนนออกเสียง เพื่อให้การดำเนินการออกเสียงเป็นไปด้วยความเรียบร้อยและเป็นระเบียบ

(๒) หน้าที่ตรวจบัญชีรายชื่อผู้มีสิทธิออกเสียง (อ.ส. ๑๐) ได้แก่ การตรวจสอบการแสดงตนเพื่อขอใช้สิทธิออกเสียงของผู้มีสิทธิออกเสียงจากรายชื่อที่ปรากฏในบัญชีรายชื่อผู้มีสิทธิออกเสียง (อ.ส. ๑๐) อ่านชื่อและที่อยู่ และการลงลายมือชื่อในบัญชีรายชื่อผู้มีสิทธิออกเสียง (อ.ส. ๑๐) จดหมายเลขบัตรและสถานที่ออกบัตร และให้ผู้มีสิทธิออกเสียงลงลายมือชื่อหรือพิมพ์ลายนิ้วมือในบัญชีรายชื่อผู้มีสิทธิออกเสียง (อ.ส. ๑๐)

(๓) หน้าที่ส่งบัตรออกเสียง ได้แก่ การบันทึกหมายเลขลำดับที่ในบัญชีรายชื่อผู้มีสิทธิออกเสียง (อ.ส. ๑๐) และจัดให้มีการลงลายมือชื่อหรือพิมพ์ลายนิ้วหัวแม่มือขวาของผู้มีสิทธิออกเสียง และลงลายมือชื่อตนเองไว้ที่ต้นหีบบัตรออกเสียง เสร็จแล้วจึงฉีกบัตรออกเสียงตามรอยปรูออกจากต้นหีบบัตรออกเสียงและพับบัตรออกเสียงก่อนส่งมอบให้ผู้มีสิทธิออกเสียงนั้นไปลงคะแนนออกเสียง

(๔) หน้าที่ควบคุมดูแลดูแลหาลงคะแนนออกเสียง ได้แก่ การจัดระเบียบในการเข้าไปลงคะแนนออกเสียงในคูหาลงคะแนนออกเสียงให้เป็นไปด้วยความเรียบร้อย สุจริตและเที่ยงธรรม

(๕) หน้าที่ควบคุมหีบบัตรออกเสียง ได้แก่ การควบคุมดูแลหีบบัตรออกเสียงและอำนวยความสะดวกในการหย่อนบัตรออกเสียงของผู้มีสิทธิออกเสียง

ผู้อำนวยการประจำหน่วยออกเสียง กรรมการประจำหน่วยออกเสียง เจ้าหน้าที่คะแนนและเจ้าหน้าที่รักษาความปลอดภัยสามารถสับเปลี่ยนช่วยเหลือกรรมการประจำหน่วยออกเสียงที่ปฏิบัติหน้าที่อยู่ได้ตามความเหมาะสม

ข้อ ๕๘ เพื่อเป็นการอำนวยความสะดวกแก่ผู้มาใช้สิทธิออกเสียง คณะกรรมการประจำหน่วยออกเสียงอาจแบ่งบัญชีรายชื่อผู้มีสิทธิออกเสียง (อ.ส. ๑๐) ชุดที่ใช้หมายเหตุออกเป็นส่วนๆ และนำบัตรออกเสียงเล่มอื่นที่ยังไม่ได้ใช้มาใช้ เพื่อให้การตรวจสอบรายชื่อและส่งบัตรออกเสียงได้รวดเร็วขึ้น

ข้อ ๕๙ ให้เปิดให้มีการลงคะแนนออกเสียงตั้งแต่เวลา ๐๘.๐๐ นาฬิกา ถึง เวลา ๑๖.๐๐ นาฬิกา เมื่อถึงเวลาเปิดการลงคะแนนออกเสียง ให้คณะกรรมการประจำหน่วยออกเสียงเปิดหีบบัตรออกเสียงในที่เปิดเผยแสดงให้ผู้มีสิทธิออกเสียงซึ่งอยู่ ณ ที่ออกเสียงเห็นว่า เป็นหีบเปล่า แล้วใส่กุญแจหรืออุปกรณ์อื่นแทนกุญแจ เสร็จแล้วเปิดช่องใส่บัตรออกเสียงและบันทึกการดำเนินการดังกล่าวในสมุดรายงานเหตุการณ์การใช้สิทธิออกเสียง (อ.ส. ๑๖) โดยให้กรรมการประจำหน่วยออกเสียงไม่น้อยกว่าสามคน และผู้มีสิทธิออกเสียงไม่น้อยกว่าสองคนซึ่งอยู่ในที่ออกเสียงในขณะนั้นลงลายมือชื่อในสมุดรายงานเหตุการณ์การใช้สิทธิออกเสียง เว้นแต่ไม่มีผู้มีสิทธิออกเสียงอยู่ในขณะนั้น

ข้อ ๖๐ เมื่อได้ดำเนินการตามข้อ ๕๙ แล้วให้ประธานกรรมการประจำหน่วยออกเสียงกล่าวเปิดการลงคะแนนออกเสียง เช่น กล่าวว่่า “บัดนี้ถึงเวลาลงคะแนนออกเสียงแล้วขอเปิดการลงคะแนนออกเสียง” แล้วจึงเริ่มดำเนินการ

ส่วนที่ ๕

การลงคะแนนออกเสียง

ข้อ ๖๑ การใช้สิทธิลงคะแนนออกเสียง ให้ผู้มีสิทธิออกเสียงแสดงตนต่อกรรมการประจำหน่วยออกเสียงและยื่นหลักฐานเพื่อขอใช้สิทธิลงคะแนนออกเสียง โดยแสดง

(๑) บัตรประจำตัวประชาชน หรือบัตรประจำตัวประชาชนที่หมดอายุ หรือ

(๒) ใบรับคำขอมีบัตรหรือเปลี่ยนบัตรใหม่ (บ.ป.๒) ที่ติดรูปถ่ายและประทับตราเจ้าหน้าที่ หรือ

(๓) ใบแทนใบรับคำขอมีบัตรที่ติดรูปถ่ายและประทับตราเจ้าหน้าที่ (บ.ป.๒ ก) หรือ

(๔) บัตรประจำตัวเจ้าหน้าที่ของรัฐ หรือบัตรประจำตัวเจ้าหน้าที่ของรัฐผู้รับบำเหน็จบำนาญตามกฎหมายว่าด้วยบัตรประจำตัวเจ้าหน้าที่ของรัฐ หรือ

(๕) บัตรประจำตัวหรือหลักฐานอื่นซึ่งทางราชการออกให้ตามที่คณะกรรมการการเลือกตั้งกำหนด ตามข้อ ๖๒

ข้อ ๖๒ บัตรประจำตัวหรือหลักฐานซึ่งทางราชการออกให้ตามที่คณะกรรมการการเลือกตั้งกำหนด ตามข้อ ๖๑ (๕) ต้องมีรูปถ่ายและหมายเลขประจำตัวประชาชน ซึ่งได้แก่หลักฐานดังต่อไปนี้

(๑) ใบอนุญาตขั้บรถที่ออกโดยกรมการขนส่งทางบก

(๒) หนังสือเดินทางที่ออกโดยกระทรวงการต่างประเทศ

ข้อ ๖๓ การตรวจสอบการขอใช้สิทธิออกเสียง ให้กรรมการประจำหน่วยออกเสียง ตรวจสอบหลักฐานตามข้อ ๖๑ หรือข้อ ๖๒ ของผู้มาแสดงตนเพื่อขอใช้สิทธิออกเสียงกับบัญชีรายชื่อผู้มีสิทธิออกเสียง (อ.ส. ๑๐) เมื่อพบชื่อและตรวจสอบถูกต้องแล้ว ให้อ่านชื่อและที่อยู่ของผู้นั้นดัง ๆ ถ้าไม่มีผู้มีสิทธิออกเสียง หรือผู้ใดทักท้วงให้จดหมายเลขบัตร หรือหลักฐาน และสถานที่ออกบัตรหรือหลักฐาน และให้ผู้มีสิทธิออกเสียงลงลายมือชื่อหรือพิมพ์ลายนิ้วหัวแม่มือขวาในบัญชีรายชื่อผู้มีสิทธิออกเสียง (อ.ส. ๑๐) ไว้เป็นหลักฐาน พร้อมทั้งให้หมายเหตุด้วยว่าเป็นลายนิ้วหัวแม่มือขวา และให้กรรมการประจำหน่วยออกเสียงผู้จ่ายบัตรออกเสียงลงลายมือชื่อและบันทึกหมายเลขลำดับที่ในบัญชีรายชื่อผู้มีสิทธิออกเสียง (อ.ส. ๑๐) ของผู้มีสิทธิออกเสียงไว้ที่ต้นขั้บบัตรออกเสียง พร้อมทั้งให้ผู้มีสิทธิออกเสียงลงลายมือชื่อหรือพิมพ์ลายนิ้วหัวแม่มือขวาไว้ที่ต้นขั้บบัตรออกเสียง แล้วให้กรรมการประจำหน่วยออกเสียงมอบบัตรออกเสียงหนึ่งบัตรให้แก่ผู้นั้นเพื่อไปลงคะแนนออกเสียง

ในกรณีผู้มีสิทธิออกเสียงไม่มีนิ้วหัวแม่มือขวาให้พิมพ์ลายนิ้วหัวแม่มือซ้าย ถ้าไม่มีนิ้วหัวแม่มือทั้งสองข้างให้พิมพ์ลายนิ้วมือใดนิ้วมือหนึ่งแทน หากไม่มีนิ้วมืออยู่เลยให้ได้รับการยกเว้น และให้กรรมการประจำหน่วยออกเสียงหมายเหตุว่าไม่มีนิ้วมือ

ข้อ ๖๔ ในกรณีมีผู้ทักท้วงหรือกรรมการประจำหน่วยออกเสียงสงสัยว่าผู้มาแสดงตนไม่ใช่เป็นผู้มีชื่อในบัญชีรายชื่อผู้มีสิทธิออกเสียง (อ.ส. ๑๐) ให้คณะกรรมการประจำหน่วยออกเสียงสอบสวนและวินิจฉัยชี้ขาดว่าผู้ถูกทักท้วง หรือผู้ถูกสงสัยมีสิทธิออกเสียงหรือไม่ และในกรณีที่คณะกรรมการประจำหน่วยออกเสียงวินิจฉัยว่าผู้ถูกทักท้วงหรือผู้ถูกสงสัยเป็นผู้ไม่มีชื่ออยู่ในบัญชีรายชื่อผู้มีสิทธิออกเสียง (อ.ส. ๑๐) ให้คณะกรรมการประจำหน่วยออกเสียงทำบันทึกคำวินิจฉัยลงในสมุดรายงานเหตุการณ์การใช้สิทธิออกเสียง (อ.ส. ๑๖) แต่ถ้าผู้ทักท้วงหรือผู้ถูกสงสัยรู้อยู่แล้วว่าตนเป็นผู้ไม่มีสิทธิออกเสียง หรือไม่มีสิทธิลงคะแนนออกเสียงในที่ออกเสียงนั้น พยายามลงคะแนนออกเสียง โดยแสดงบัตรประจำตัวประชาชน หรือหลักฐานอื่นที่มีได้ไว้สำหรับตนหรือที่ปลอมแปลงขึ้นต่อกรรมการประจำหน่วยออกเสียงเพื่อลงคะแนนออกเสียง ให้คณะกรรมการประจำหน่วยออกเสียงเป็นผู้ทำการแทนคณะกรรมการการเลือกตั้งในฐานะผู้เสียหายมีอำนาจแจ้งความร้องทุกข์ดำเนินคดีแก่ผู้กระทำผิดดังกล่าว

ถ้าคณะกรรมการประจำหน่วยออกเสียงสอบสวนและวินิจฉัยชี้ขาดว่าผู้ถูกทักท้วงหรือผู้ถูกสงสัยเป็นผู้มีชื่อในบัญชีรายชื่อผู้มีสิทธิออกเสียง (อ.ส. ๑๐) ให้ดำเนินการตามข้อ ๖๓ และให้บันทึกคำวินิจฉัยลงในสมุดรายงานเหตุการณ์การใช้สิทธิออกเสียง (อ.ส. ๑๖)

ข้อ ๖๕ ผู้มีสิทธิออกเสียงซึ่งมีชื่ออยู่ในบัญชีรายชื่อผู้มีสิทธิออกเสียง (อ.ส. ๑๐) ของหน่วยออกเสียงใดให้ลงคะแนนออกเสียงได้ ณ หน่วยออกเสียงนั้น กรณีที่ผู้ใดมีชื่อเป็นผู้มีสิทธิออกเสียงหลายหน่วยออกเสียง ให้มีสิทธิลงคะแนนออกเสียงได้เพียงแห่งเดียว

ผู้มีสิทธิออกเสียงซึ่งได้รับการแต่งตั้งให้ปฏิบัติหน้าที่ในการออกเสียงหรือเกี่ยวข้องกับการออกเสียงมีสิทธิลงคะแนนออกเสียงในหน่วยออกเสียงที่ตนต้องประจำปฏิบัติหน้าที่นั้น โดยไม่ต้องมีชื่ออยู่ในบัญชีรายชื่อผู้มีสิทธิออกเสียง (อ.ส. ๑๐) แต่หน่วยออกเสียงที่ตนปฏิบัติหน้าที่นั้นต้องอยู่ในเขตออกเสียงที่ตนมีสิทธิออกเสียง

ให้ผู้มีสิทธิออกเสียงตามวรรคสอง ซึ่งประสงค์จะลงคะแนนออกเสียงในหน่วยออกเสียงที่ตนปฏิบัติหน้าที่ต้องแสดงหลักฐานคำสั่งแต่งตั้งต่อคณะกรรมการประจำหน่วยออกเสียงในหน่วยออกเสียงก่อนทำการลงคะแนนออกเสียง เมื่อคณะกรรมการประจำหน่วยออกเสียงตรวจสอบถูกต้องแล้ว ให้คณะกรรมการประจำหน่วยออกเสียงเพิ่มชื่อในบัญชีรายชื่อผู้มีสิทธิออกเสียง (อ.ส. ๑๐) อีกส่วนหนึ่งและไม่ให้นับรวมกับจำนวนผู้มีสิทธิออกเสียงในหน่วยออกเสียงนั้น แต่ให้นับจำนวนผู้มาแสดงตนขอใช้สิทธิออกเสียง แล้วบันทึกลงในสมุดรายงานเหตุการณ์ประจำหน่วยออกเสียง (อ.ส. ๑๖)

ข้อ ๖๖ ผู้มีสิทธิออกเสียงผู้ใดไม่มีชื่ออยู่ในทะเบียนบ้านของหน่วยออกเสียงใดก็ตาม ถ้าไม่มีชื่ออยู่ในบัญชีรายชื่อผู้มีสิทธิออกเสียง (อ.ส. ๑๐) และไม่ดำเนินการขอเพิ่มชื่อตามข้อ ๔๕ เมื่อถึงวันออกเสียง ผู้มีสิทธิออกเสียงผู้นั้นจะใช้สิทธิลงคะแนนออกเสียงในหน่วยออกเสียงที่ตนมีชื่ออยู่ในทะเบียนบ้านไม่ได้

ข้อ ๖๗ เมื่อผู้มีสิทธิออกเสียงได้รับบัตรออกเสียงแล้วให้ไปยังคูหาลงคะแนนออกเสียงแล้วทำเครื่องหมายกากบาท (x) ลงในบัตรออกเสียงหนึ่งเครื่องหมาย และนำบัตรออกเสียงที่พับเรียบร้อยแล้วหย่อนลงในหีบบัตรออกเสียงด้วยตนเองต่อหน้ากรรมการประจำหน่วยออกเสียง

ให้คณะกรรมการประจำหน่วยออกเสียงอำนวยความสะดวกให้แก่ผู้มีสิทธิออกเสียงซึ่งเป็นคนพิการในการลงคะแนนออกเสียงเป็นพิเศษ เช่น จัดให้มีกรรมการประจำหน่วยออกเสียงคอยช่วยเหลือและแนะนำวิธีการลงคะแนนออกเสียงให้แก่คนพิการภายใต้การกำกับดูแลของคณะกรรมการประจำหน่วยออกเสียงหรือจัดให้มีคูหาลงคะแนนออกเสียงสำหรับคนพิการโดยเฉพาะ เป็นต้น

ข้อ ๖๘ ผู้ใดแสดงตนว่าเป็นผู้มีสิทธิออกเสียง แต่กรรมการประจำหน่วยออกเสียงไม่พบชื่อผู้นั้นในบัญชีรายชื่อผู้มีสิทธิออกเสียง (อ.ส. ๑๐) ให้แจ้งแก่ผู้นั้นว่า “ไม่มีสิทธิลงคะแนนออกเสียง” และห้ามมิให้กรรมการประจำหน่วยออกเสียงเพิ่มชื่อผู้นั้นลงไปโดยพลการแม้จะทราบว่าผู้นั้นมีคุณสมบัติเป็นผู้มีสิทธิออกเสียงก็ตาม แต่ถ้าผู้นั้นยืนยันว่าตนมีสิทธิที่จะลงคะแนนออกเสียงได้ เช่น อ้างว่าได้ยื่นคำร้องต่อนายทะเบียนอำเภอหรือนายทะเบียนท้องถิ่น และนายทะเบียนอำเภอหรือนายทะเบียนท้องถิ่นได้สั่งเพิ่มชื่อในบัญชีรายชื่อผู้มีสิทธิออกเสียง (อ.ส. ๑๐) แล้ว แต่นายทะเบียนอำเภอหรือนายทะเบียนท้องถิ่นยังมิได้เพิ่มชื่อ ให้คณะกรรมการประจำหน่วยออกเสียงตรวจสอบหลักฐานและวินิจฉัยชี้ขาดว่าจะให้ผู้นั้นลงคะแนนออกเสียงหรือไม่ พร้อมทั้งบันทึกคำวินิจฉัยและบันทึกถ้อยคำของผู้แสดงตนนั้นลงในสมุดรายงานเหตุการณ์การใช้สิทธิออกเสียง (อ.ส. ๑๖)

ข้อ ๖๙ ผู้ใดแสดงตนว่าเป็นผู้มีสิทธิออกเสียงและมีชื่ออยู่ในบัญชีรายชื่อผู้มีสิทธิออกเสียง (อ.ส. ๑๐) แต่ปรากฏว่าในบัญชีรายชื่อผู้มีสิทธิออกเสียง (อ.ส. ๑๐) ระบุค่านำหน้าชื่อ หรือรายการแสดงเพศผิดไปจากข้อเท็จจริง หรือการสะกดชื่อตัว ชื่อสกุลผิดในเรื่องตัวอักษร สระ หรือวรรณยุกต์ ให้คณะกรรมการประจำหน่วยออกเสียงมีอำนาจสอบสวนและวินิจฉัยชี้ขาดว่าสมควรจะมอบบัตรออกเสียงให้แก่ผู้นั้นไปลงคะแนนออกเสียงหรือไม่ แล้วให้บันทึกคำวินิจฉัยลงในสมุดรายงานเหตุการณ์การใช้สิทธิออกเสียง(อ.ส. ๑๖)

ข้อ ๗๐ ในระหว่างเวลาเปิดการลงคะแนนออกเสียง กรรมการประจำหน่วยออกเสียงจะออกไปจากที่ออกเสียงได้เพียงคราวละหนึ่งคน หรือกรณีจำเป็นที่ต้องออกจากที่ออกเสียงมากกว่าคราวละหนึ่งคน ให้ประธานกรรมการประจำหน่วยออกเสียงอนุญาตเป็นกรณี ๆ ไป

ข้อ ๗๑ ในระหว่างเวลาเปิดการลงคะแนนออกเสียง จะให้ผู้ใดเข้าไปในที่ออกเสียงไม่ได้ เว้นแต่ผู้มีหน้าที่ในการออกเสียงและผู้ที่เกี่ยวข้องเพื่อใช้สิทธิออกเสียง โดยเฉพาะที่คูหาลงคะแนนออกเสียง นอกจากผู้มีสิทธิออกเสียงซึ่งเข้าไปทำเครื่องหมายลงในบัตรออกเสียงแล้ว ผู้ใดจะเข้าไปไม่ได้เว้นแต่ในกรณีจำเป็น และให้บันทึกเหตุผลความจำเป็นไว้ในสมุดรายงานเหตุการณ์การใช้สิทธิออกเสียง (อ.ส. ๑๖)

ให้กรรมการการเลือกตั้ง กรรมการการเลือกตั้งประจำจังหวัด เลขาธิการคณะกรรมการการเลือกตั้ง ผู้อำนวยการการเลือกตั้งประจำจังหวัด อธิบดีกรรมการการออกเสียงประจำอำเภอ และผู้ที่ได้รับมอบหมายเป็นลายลักษณ์อักษรจากคณะกรรมการการเลือกตั้ง คณะกรรมการการเลือกตั้งประจำจังหวัด เลขาธิการคณะกรรมการการเลือกตั้ง ผู้อำนวยการการเลือกตั้งประจำจังหวัด หรือคณะอนุกรรมการการออกเสียงประจำอำเภอมิสิทธิเข้าไปในที่ออกเสียงในเขตที่รับผิดชอบเพื่อทำการสอดส่องดูแลหรือแนะนำให้การปฏิบัติการออกเสียงเป็นไปโดยสุจริตและเที่ยงธรรม

ให้คณะกรรมการประจำหน่วยออกเสียง บันทึกการเข้าไปในที่ออกเสียงของบุคคลตามวรรคสองไว้ในสมุดรายงานเหตุการณ์การใช้สิทธิออกเสียง (อ.ส. ๑๖)

ข้อ ๗๒ ห้ามมิให้ผู้ใดซึ่งไม่มีอำนาจโดยชอบด้วยกฎหมายเปิด ทำลาย ทำให้เสียหาย ทำให้เปลี่ยนแปลง หรือทำให้ไร้ประโยชน์หรือนำไปซึ่งหีบบัตรออกเสียง หรือบัตรออกเสียง หรือเอกสารหลักฐานที่เกี่ยวข้อง

ส่วนที่ ๖

การดำเนินการหลังปิดการลงคะแนนออกเสียง

ข้อ ๗๓ เมื่อถึงเวลา ๑๖.๐๐ นาฬิกาตรง ให้ประธานกรรมการประจำหน่วยออกเสียง ประกาศปิดการลงคะแนนออกเสียง เช่น กล่าวว่่า “บัดนี้ถึงเวลา ๑๖.๐๐ นาฬิกา แล้ว ให้ปิดการลงคะแนนออกเสียง” และงดจ่ายบัตรออกเสียง ถ้ามีผู้มีสิทธิออกเสียงเหลืออยู่ในที่ออกเสียงซึ่งได้มาถึงที่ออกเสียงภายในเวลา ๑๖.๐๐ นาฬิกา และได้แสดงบัตรประจำตัวประชาชนหรือหลักฐานตามข้อ ๖๑ หรือข้อ ๖๒ แล้วแต่ยังไม่ได้รับบัตรออกเสียง ให้คณะกรรมการประจำหน่วยออกเสียงดำเนินการเพื่อให้ผู้นั้นได้ใช้สิทธิออกเสียงตามข้อ ๖๓ และเมื่อผู้มีสิทธิออกเสียงได้ลงคะแนนออกเสียงเสร็จสิ้นครบแล้ว ให้คณะกรรมการประจำหน่วยออกเสียงปิดช่องใส่บัตรออกเสียงของหีบบัตรออกเสียง

ข้อ ๗๔ ให้คณะกรรมการประจำหน่วยออกเสียงนำบัตรออกเสียงที่เหลือมานับให้ทราบจำนวน และเพื่อมิให้สามารถนำบัตรที่เหลืออยู่มาใช้ในการลงคะแนนออกเสียงได้ ให้กรรมการประจำหน่วยออกเสียงทำเครื่องหมายโดยใช้โลหะ หรือวัตถุอื่นเจาะทะลุบัตรออกเสียงในส่วนที่เป็นตัวบัตรทุกฉบับพร้อมทั้งปกหน้าและปกหลัง แล้วใช้เชือกร้อยผูกรวมให้เป็นปึกเดียวกัน และประจำครั้งทับปมเชือกไว้หรือกระทำด้วยวิธีการอื่นใดที่สามารถป้องกันมิให้ใช้บัตรออกเสียงที่เหลืออยู่ลงคะแนนออกเสียงได้

ข้อ ๗๕ ให้คณะกรรมการประจำหน่วยออกเสียงลงลายมือชื่อในป้ายสำหรับปิดช่องใส่บัตรออกเสียง ตามแบบ อ.ส. ๑๔ แล้วให้นำป้ายดังกล่าวปิดทับช่องใส่บัตรออกเสียง ให้คณะกรรมการประจำหน่วยออกเสียงลงลายมือชื่อบนฝาหีบบัตรออกเสียงและปิดทับลายมือชื่อทั้งหมดด้วยเทปกาวใสเพื่อป้องกันการเปลี่ยนหีบบัตรออกเสียง

ข้อ ๗๖ ให้คณะกรรมการประจำหน่วยออกเสียงนับจำนวนผู้มาแสดงตนและรับบัตรออกเสียงจากบัญชีรายชื่อผู้มีสิทธิออกเสียง (อ.ส. ๑๐) ชุดหมายเหตุ นับจำนวนบัตรออกเสียงที่เหลือแล้วจัดทำประกาศรายการเกี่ยวกับจำนวนบัตรออกเสียงทั้งหมด จำนวนผู้มาแสดงตนและรับบัตรออกเสียง และจำนวนบัตรออกเสียงที่เหลือ ตามแบบ อ.ส. ๑๗ จำนวนสองชุด แล้วให้คณะกรรมการประจำหน่วยออกเสียงที่ปฏิบัติหน้าที่อยู่ในขณะนั้นทุกคนลงลายมือชื่อและปิดประกาศไว้ ณ ที่ออกเสียงหนึ่งชุด ส่วนอีกหนึ่งชุดให้ส่งคณะกรรมการการออกเสียงประชามติประจำอำเภอ

ในกรณีที่ผลการนับตามวรรคหนึ่งปรากฏว่าจำนวนผู้มาแสดงตนและรับบัตรออกเสียงของผู้มีสิทธิออกเสียงในหน่วยออกเสียงนั้น ไม่ตรงกับจำนวนบัตรออกเสียงที่ใช้ ให้คณะกรรมการประจำหน่วยออกเสียงตรวจสอบอีกครั้งหนึ่งก่อน หากผลการตรวจสอบไม่ตรงกันอีกให้บันทึกต่อท้ายแบบ อ.ส. ๑๗ และบันทึกไว้ในสมุดรายงานเหตุการณ์การใช้สิทธิออกเสียง (อ.ส. ๑๖) ด้วย แล้วให้ดำเนินการนับคะแนนออกเสียงต่อไป

หมวด ๕

การนับคะแนน

ข้อ ๗๗ ให้คณะกรรมการประจำหน่วยออกเสียงและเจ้าหน้าที่คะแนนแบ่งหน้าที่ในการนับคะแนน ดังนี้

(๑) กรรมการประจำหน่วยออกเสียงคนที่ ๑ มีหน้าที่หยิบบัตรออกเสียงที่ละฉบับและคลี่บัตรส่งให้กรรมการประจำหน่วยออกเสียงคนที่ ๒

(๒) กรรมการประจำหน่วยออกเสียงคนที่ ๒ มีหน้าที่วินิจฉัยบัตรออกเสียง

(๓) กรรมการประจำหน่วยออกเสียงคนที่ ๓ มีหน้าที่เจาะบัตรออกเสียงที่ได้วินิจฉัยและอ่านจากกรรมการประจำหน่วยออกเสียงคนที่ ๒ แล้วใส่ลงในภาชนะที่เตรียมไว้

(๔) เจ้าหน้าที่คะแนน มีหน้าที่ขีดคะแนนในใบขีดคะแนน (อ.ส. ๑๘)

กรรมการประจำหน่วยออกเสียงที่เหลือ มีหน้าที่ช่วยเหลืออำนวยความสะดวกและคอยสับเปลี่ยนในการปฏิบัติหน้าที่กับกรรมการประจำหน่วยออกเสียงและเจ้าหน้าที่คะแนนที่ปฏิบัติหน้าที่อยู่

ข้อ ๗๘ การนับคะแนนการออกเสียงให้กระทำ ณ ที่ออกเสียงของแต่ละหน่วยออกเสียง

ข้อ ๗๙ เมื่อปิดการลงคะแนนออกเสียงและกรรมการประจำหน่วยออกเสียงได้ดำเนินการปิดช่องใส่บัตรเรียบร้อยแล้ว ให้เปิดหีบบัตรออกเสียงเพื่อนับคะแนนทันที

การเปิดหีบบัตรออกเสียงและนับคะแนนต้องกระทำโดยเปิดเผยและต้องให้เสร็จในรวดเดียวจะเลื่อนหรือประวิงเวลาไม่ได้

ข้อ ๘๐ การนับคะแนนให้ดำเนินการ ดังนี้

(๑) กรรมการประจำหน่วยออกเสียงคนที่ ๑ หยิบบัตรออกเสียงที่ละฉบับและคลี่บัตรส่งให้กรรมการประจำหน่วยออกเสียงคนที่ ๒



(๒) กรรมการประจำหน่วยออกเสียงคนที่ ๒ ดำเนินการวินิจฉัยบัตรออกเสียง ดังนี้

(ก) ถ้าเป็นบัตรดีให้อ่านว่า “ดี” และขานการแสดงความคิดเห็นว่า “เห็นชอบ” หรือ “ไม่เห็นชอบ” พร้อมทั้งชูบัตรออกเสียงโดยเปิดเผยให้ผู้ที่อยู่ในบริเวณที่ออกเสียงได้เห็นด้วย

(ข) ถ้าเป็นบัตรเสียให้อ่านว่า “เสีย” พร้อมทั้งชูบัตรออกเสียงโดยเปิดเผยให้ผู้ที่อยู่ในบริเวณที่ออกเสียงได้เห็นด้วย และให้คณะกรรมการประจำหน่วยออกเสียงสลักหลังบัตรว่า “เสีย” พร้อมทั้งระบุเหตุผลว่าเป็นบัตรเสียตามความในวงเล็บข้อ ๓๓ ของประกาศสภาาร่างรัฐธรรมนูญ เรื่อง หลักเกณฑ์และวิธีการว่าด้วยการเผยแพร่ร่างรัฐธรรมนูญ และการออกเสียงประชามติ พ.ศ. ๒๕๕๐ และลงลายมือชื่อกำกับไว้ไม่น้อยกว่าสามคน

(ค) กรรมการประจำหน่วยออกเสียงคนที่ ๓ เจาะบัตรออกเสียงที่วินิจฉัยและอ่านแล้วใส่ลงในภาชนะที่เตรียมไว้ โดยแยกเป็นภาชนะสำหรับใส่บัตรดีหนึ่งใบ และใส่บัตรเสียหนึ่งใบ

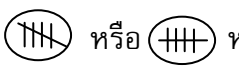
(๔) เมื่อกรรมการประจำหน่วยออกเสียงวินิจฉัยบัตรออกเสียงได้ خوانว่า “บัตรดี” หรือ “บัตรเสีย” ให้เจ้าหน้าที่คะแนหรือผู้มีหน้าที่ขีดคะแนนขานทวนคะแนนแล้วจึงขีดคะแนนลงในใบขีดคะแนนตามแบบ อ.ส. ๑๘ โดยให้บุคคลทั่วไปที่อยู่ ณ ที่ออกเสียงเห็นการขีดคะแนนได้อย่างชัดเจน

สำหรับการขีดคะแนนในใบขีดคะแนน (อ.ส. ๑๘) ให้ใช้วิธีขีดหนึ่งต่อหนึ่งคะแนน แต่เมื่อถึงขีดที่ ๕ ให้ขีดขวางทับเส้น ๔ ขีดแรกและวงกลมหรือวงรีล้อมรอบ เช่น ดังรูป  หรือ  หรือ  เป็นต้น เพื่อสะดวกแก่การนับคะแนน และให้ทำเช่นนี้เรื่อยไปทุก ๕ ขีด

ข้อ ๘๑ บัตรออกเสียงที่มีลักษณะตามข้อ ๓๓ ของประกาศสภาาร่างรัฐธรรมนูญ เรื่อง หลักเกณฑ์และวิธีการว่าด้วยการเผยแพร่ร่างรัฐธรรมนูญ และการออกเสียงประชามติ พ.ศ. ๒๕๕๐ ให้ถือว่าเป็นบัตรเสีย ซึ่งได้แก่

- (๑) บัตรปลอม
- (๒) บัตรที่มีได้ทำเครื่องหมายลงคะแนนออกเสียง
- (๓) บัตรที่ไม่อาจทราบได้ว่าลงคะแนนออกเสียงในทางใด
- (๔) บัตรที่ทำเครื่องหมายลงคะแนนออกเสียงนอกช่องทำเครื่องหมาย
- (๕) บัตรที่มีใช้บัตรที่กรรมการประจำหน่วยออกเสียงมอบให้
- (๖) บัตรที่ทำเครื่องหมายลงคะแนนออกเสียงมากกว่าหนึ่งเครื่องหมาย
- (๗) บัตรที่มีการเขียนข้อความหรือถ้อยคำอื่นใดลงไป
- (๘) บัตรที่มีลักษณะตามที่คณะกรรมการการเลือกตั้งประกาศกำหนดว่าเป็นบัตรเสีย

ข้อ ๘๒ บัตรเสียตามข้อ ๘๑ (๘) ได้แก่

- (๑) บัตรที่ทำเครื่องหมายอื่นนอกจากเครื่องหมายกากบาท
- (๒) บัตรเสียตามข้อ ๑๐๕ วรรคสาม

ข้อ ๘๓ เมื่อหยิบบัตรออกเสียงออกจากหีบบัตรออกเสียงและได้วินิจฉัยและขานบัตรออกเสียงหมดแล้ว ให้คว่ำหีบบัตรออกเสียงให้บุคคลทั่วไปที่อยู่ในบริเวณที่ออกเสียงเห็นได้โดยสะดวก

ในกรณีที่ผู้ทักท้วงว่าการนับคะแนนดำเนินการหรืออ่านคะแนนไม่ถูกต้องให้คณะกรรมการประจำหน่วยออกเสียงสอบสวนและวินิจฉัยชี้ขาด พร้อมทั้งทำบันทึกคำวินิจฉัยลงในสมุดรายงานเหตุการณ์การใช้สิทธิออกเสียง (อ.ส. ๑๖) โดยให้ผู้ทักท้วงการนับคะแนนและเจ้าหน้าที่ที่เกี่ยวข้องลงลายมือชื่อไว้เป็นหลักฐานต่อหน้าพยานไม่น้อยกว่าสองคน

ข้อ ๘๔ เมื่อเสร็จสิ้นการขีดคะแนนแล้ว ให้จัดการรวมคะแนนออกเสียง และตรวจสอบคะแนนในใบขีดคะแนน (อ.ส. ๑๘) กับรายการเกี่ยวกับจำนวนบัตรออกเสียงเมื่อเสร็จสิ้นการลงคะแนนออกเสียง (อ.ส. ๑๗) ถ้าหากผลลัพธ์ตรงกันก็เป็นอันถูกต้อง ถ้าไม่ตรงกันให้ตรวจสอบอีกครั้งหนึ่งก่อนจัดทำประกาศผลการนับคะแนนตามแบบ อ.ส. ๑๙ และถ้าผลการตรวจสอบไม่ตรงกันอีกให้บันทึกต่อท้ายแบบ อ.ส.๑๙ และบันทึกไว้ในสมุดรายงานเหตุการณ์การใช้สิทธิออกเสียง (อ.ส. ๑๖) ด้วย

ให้คณะกรรมการประจำหน่วยออกเสียงประกาศผลการนับคะแนน (อ.ส. ๑๙) จำนวนสามชุด ดังนี้

- (๑) ปิดหน้าที่ออกเสียง จำนวนหนึ่งชุด
- (๒) ใส่ในถุงวัสดุใสดำตามข้อ ๘๕ จำนวนหนึ่งชุด
- (๓) ส่งให้คณะกรรมการการออกเสียงประชามติประจำอำเภอ จำนวนหนึ่งชุด

ข้อ ๘๕ เมื่อการนับคะแนนสิ้นสุดแล้ว คณะกรรมการประจำหน่วยออกเสียงต้องเก็บเอกสารและสิ่งของต่างๆ ไว้ในถุงวัสดุใส (ชั้นนอก) ดังนี้

(๑) บัตรออกเสียงที่นับเป็นคะแนนแล้ว และบัตรเสีย โดยแยกแต่ละประเภทบรรจุในถุงวัสดุใส (ชั้นใน) พร้อมเขียนจำนวนบัตรแต่ละประเภทกำกับไว้บนถุงวัสดุ (ชั้นใน) ด้วย

- (๒) ประกาศผลการนับคะแนน (อ.ส. ๑๙) จำนวนหนึ่งชุด

ให้คณะกรรมการประจำหน่วยออกเสียงบันทึกข้อมูลจำนวนบัตรออกเสียงที่นับเป็นคะแนน และบัตรเสีย ลำดับที่ของหน่วยออกเสียง ที่ออกเสียง ลงในแบบข้อมูลจำนวนบัตรออกเสียงในถุงวัสดุใส (ชั้นนอก) ตามแบบ อ.ส. ๒๕ แล้วใส่ในถุงวัสดุใส (ชั้นนอก) ในลักษณะที่มองเห็นได้ว่าเป็นถุงวัสดุใสของหน่วยออกเสียงใดและทำการปิดถุงวัสดุใสด้วยสายรัดเพื่อป้องกันการเปิดถุงวัสดุใส

เมื่อได้บรรจุสิ่งของตามวรรคหนึ่งและวรรคสองแล้ว ให้นำถุงวัสดุใส (ชั้นนอก) ใส่ลงในหีบบัตรออกเสียงและให้คณะกรรมการประจำหน่วยออกเสียงปิดหีบบัตรออกเสียงพร้อมทั้งใส่สายรัดทุกแห่ง แล้วให้มัดหีบบัตรออกเสียงด้วยเชือกและประจำครั้งทับปมเชือก หรือกระทำด้วยวิธีการอื่นใดที่สามารถป้องกันมิให้เปิดหีบบัตรออกเสียงได้

ข้อ ๘๖ เมื่อคณะกรรมการประจำหน่วยออกเสียงได้ดำเนินการปิดหีบบัตรออกเสียงและป้องกันการเปลี่ยนหีบบัตรออกเสียงเสร็จเรียบร้อยแล้ว ให้ผู้อำนวยการประจำหน่วยออกเสียง คณะกรรมการประจำหน่วยออกเสียงไม่น้อยกว่าสามคน เจ้าหน้าที่คะแนน และเจ้าหน้าที่รักษาความปลอดภัย ดำเนินการนำส่งสิ่งของตามข้อ ๘๗ ให้แก่คณะกรรมการการออกเสียงประชามติประจำอำเภอทันที

ข้อ ๘๗ สิ่งของที่คณะกรรมการประจำหน่วยออกเสียงต้องรวบรวมนำส่งคณะกรรมการการออกเสียงประชามติประจำอำเภอ ประกอบด้วย

- (๑) หีบบัตรออกเสียงที่ดำเนินการตามข้อ ๘๕
- (๒) เอกสารกำกับหีบบัตรออกเสียง ประกอบด้วย
 - (ก) บัตรออกเสียงที่เหลือทั้งหมดและต้นขั้วบัตรออกเสียง
 - (ข) บัญชีรายชื่อผู้มีสิทธิออกเสียง (อ.ส. ๑๐) ชุดหมายเหตุการออกเสียง
 - (ค) ประกาศจำนวนบัตรออกเสียงก่อนการลงคะแนนออกเสียง (อ.ส. ๑๕)
 - (ง) สมุดรายงานเหตุการณ์การใช้สิทธิออกเสียง (อ.ส. ๑๖)

(จ) ประกาศรายการเกี่ยวกับจำนวนบัตรออกเสียง เมื่อเสร็จสิ้นการลงคะแนนออกเสียง (อ.ส. ๑๗)

(ฉ) ใบชี้ตคคะแนน (อ.ส. ๑๘)

(ช) ประกาศผลการนับคะแนน (อ.ส. ๑๙)

(๓) คูหาลงคะแนนออกเสียงทั้งหมด สิ่งของอื่น ๆ เช่น ธงชาติ ป้าย และวัสดุอุปกรณ์เกี่ยวกับการออกเสียงและการนับคะแนน เป็นต้น

ข้อ ๘๘ เมื่อคณะอนุกรรมการการออกเสียงประชามติประจำอำเภอได้รับสิ่งของตามข้อ ๘๗ ให้ดำเนินการรวมคะแนนของทุกหน่วยออกเสียงในเขตอำเภอตามแบบ อ.ส. ๒๐ จำนวน ๓ ชุด แล้วดำเนินการ ดังนี้

ชุดที่ ๑ ปิดประกาศบริเวณสถานที่รวมคะแนน

ชุดที่ ๒ ส่งให้คณะกรรมการเลือกตั้งประจำจังหวัด

ชุดที่ ๓ เก็บไว้เป็นหลักฐาน

ให้คณะอนุกรรมการการออกเสียงประชามติประจำอำเภอสามารถรวบรวมหีบบัตรแต่ละหน่วยออกเสียงใส่ลงในหีบบัตรใบเดียวกัน

ข้อ ๘๙ ในการดำเนินการตามข้อ ๘๖ และข้อ ๘๗ ให้คณะกรรมการประจำหน่วยออกเสียงจัดทำรายงานการนำส่งหีบบัตรตามแบบ อ.ส. ๒๖ จำนวนสองชุด เพื่อให้ผู้มอบและผู้รับมอบเก็บรักษาไว้คนละหนึ่งชุด

ในกรณีที่กรรมการประจำหน่วยออกเสียงผู้ใด ไม่อาจร่วมเดินทางไปส่งหีบบัตรออกเสียงได้ให้จัดแจ้งเหตุผลไว้ในรายงานการนำส่งหีบบัตร (อ.ส. ๒๖)

หมวด ๖

การใช้สิทธิออกเสียงของผู้มีสิทธิออกเสียงที่อยู่นอกเขตจังหวัด

ข้อ ๙๐ ผู้มีสิทธิออกเสียงใดมีถิ่นที่อยู่ซึ่งอยู่ในจังหวัดอื่นนอกจากจังหวัดที่ตนมีชื่ออยู่ในทะเบียนบ้าน หากประสงค์จะขอใช้สิทธิลงคะแนนออกเสียงในจังหวัดที่ตนอยู่ ให้ยื่นคำขอลงทะเบียนต่อนายทะเบียนอำเภอหรือนายทะเบียนท้องถิ่นของอำเภอหรือเทศบาลที่ตนอยู่เพื่อขอใช้สิทธิลงคะแนนออกเสียงในจังหวัดที่ตนอยู่ โดยให้ยื่นคำขอลงทะเบียนก่อนวันออกเสียงอย่างน้อยสามสิบวัน

การยื่นคำขอลงทะเบียนตามวรรคหนึ่งผู้มีสิทธิออกเสียงอาจยื่นคำขอด้วยตนเองหรือทำหนังสือมอบหมายให้ผู้มีสิทธิออกเสียงอื่นดำเนินการแทนก็ได้

ข้อ ๙๑ ในการยื่นคำขอตามข้อ ๙๐ ให้ทำคำขอลงทะเบียนการใช้สิทธิออกเสียงนอกเขตจังหวัดตามแบบ อ.ส. ๑๓ หรือทำเป็นหนังสือ ซึ่งอย่างน้อยต้องมีรายการชื่อตัว - ชื่อสกุล เลขหมายประจำตัวประชาชน ที่อยู่ตามหลักฐานทะเบียนบ้าน และจังหวัดที่ตนมีชื่ออยู่ในทะเบียนบ้านครั้งสุดท้ายเป็นเวลาติดต่อกันไม่น้อยกว่าสามสิบวัน ให้ผู้มีสิทธิออกเสียงยื่นคำขอพร้อมสำเนาบัตรประจำตัวประชาชนหรือสำเนาบัตรที่มีรูปถ่ายซึ่งทางราชการออกให้และมีเลขหมายประจำตัวประชาชน สำเนาของสำเนาทะเบียนบ้านฉบับเจ้าบ้าน พร้อมทั้งรับรองสำเนาเอกสาร และแนบซองเปล่าติดแสตมป์เจ้าหน้าที่ตนเองมาพร้อมกับคำขอด้วย

ข้อ ๙๒ เมื่อนายทะเบียนอำเภอหรือนายทะเบียนท้องถิ่นได้รับคำขอลงทะเบียนตามข้อ ๙๑ แล้วให้ตรวจสอบเบื้องต้นจากเอกสารว่าผู้ยื่นคำขอนั้นเป็นผู้มีสิทธิออกเสียงหรือไม่ หากเป็นผู้มีสิทธิออกเสียงให้แจ้งผู้อำนวยการทะเบียนกลางหรือผู้ที่ผู้อำนวยการทะเบียนกลางมอบหมายเพื่อเตรียมจัดทำบัญชีรายชื่อผู้มีสิทธิออกเสียงนอกเขตจังหวัดตามแบบ อ.ส. ๑๐/ก และหมายเหตุในบัญชีรายชื่อผู้มีสิทธิออกเสียง (อ.ส. ๑๐) ว่า “ใช้สิทธิที่จังหวัด” และออกหนังสือตอบรับการแจ้งความประสงค์ให้กับผู้ยื่นคำขอตามแบบ อ.ส. ๑๓/ก

ข้อ ๙๓ ในการออกเสียงประชามตินอกเขตจังหวัด ให้ผู้อำนวยการทะเบียนกลางหรือผู้ที่ผู้อำนวยการทะเบียนกลางมอบหมายจัดพิมพ์บัญชีรายชื่อผู้มีสิทธิออกเสียงนอกเขตจังหวัด (อ.ส. ๑๐/ก) จำนวนสองชุด โดยใช้ข้อมูลตามข้อ ๙๒ ส่งให้คณะกรรมการการเลือกตั้งประจำจังหวัดเพื่อใช้ปิดประกาศหน้าคู่ออกเสียงนอกเขตจังหวัดในวันออกเสียงหนึ่งชุด และใช้ตรวจสอบการใช้สิทธิออกเสียงนอกเขตจังหวัดอีกหนึ่งชุด

ข้อ ๙๔ ก่อนวันลงทะเบียนออกเสียงนอกเขตจังหวัด ให้คณะกรรมการการเลือกตั้งประจำจังหวัดประกาศกำหนดที่ออกเสียงนอกเขตจังหวัดอย่างน้อยหนึ่งแห่งตามแบบ อ.ส. ๓

ข้อ ๙๕ ลักษณะที่ออกเสียงนอกเขตจังหวัดให้เป็นไปตามส่วนที่ ๓ ที่ออกเสียง ของหมวด ๑ เขตออกเสียง หน่วยออกเสียง และที่ออกเสียง โดยอนุโลม

ข้อ ๙๖ ให้นำที่บัตรออกเสียงและบัตรออกเสียงตามหมวด ๔ การดำเนินการออกเสียง มาใช้ในการลงคะแนนออกเสียง ณ ที่ออกเสียงนอกเขตจังหวัดโดยอนุโลม

ข้อ ๙๗ ในวันออกเสียง ก่อนเริ่มเปิดให้มีการลงคะแนนออกเสียง ให้คณะกรรมการประจำที่ออกเสียงนอกเขตจังหวัดนับจำนวนบัตรออกเสียงทั้งหมดของที่ออกเสียงนอกเขตจังหวัดนั้น และบันทึกในประกาศเรื่องจำนวนบัตรออกเสียง (อ.ส. ๑๕) และนำไปปิดประกาศไว้ในที่เปิดเผย ณ ที่ออกเสียงนอกเขตจังหวัด

เมื่อถึงเวลาเปิดการลงคะแนนออกเสียง ให้คณะกรรมการประจำที่ออกเสียงนอกเขตจังหวัดเปิดที่บัตรออกเสียงแสดงให้เห็นว่าที่บัตรออกเสียงเป็นที่ยับเปลา และปิดที่บัตรออกเสียง โดยให้ดำเนินการตามส่วนที่ ๔ การดำเนินการในวันออกเสียง ของหมวด ๔ การดำเนินการออกเสียง โดยอนุโลม

ข้อ ๙๘ ในระหว่างเวลาเปิดการลงคะแนนออกเสียง ให้นำความในส่วนที่ ๕ การลงคะแนนออกเสียง ของหมวด ๔ การดำเนินการออกเสียง มาใช้บังคับกับการลงคะแนนออกเสียง ณ ที่ออกเสียงนอกเขตจังหวัด โดยอนุโลม

ข้อ ๙๙ เมื่อถึงกำหนดปิดการลงคะแนนออกเสียง ให้นำความในส่วนที่ ๖ การดำเนินการหลังปิดการลงคะแนนออกเสียง ของหมวด ๔ การดำเนินการออกเสียง มาใช้บังคับกับการดำเนินการหลังปิดการลงคะแนนออกเสียง ณ ที่ออกเสียงนอกเขตจังหวัด โดยอนุโลม

ข้อ ๑๐๐ การนับคะแนน ณ ที่ออกเสียงนอกเขตจังหวัดให้นำความในหมวด ๕ การนับคะแนนมาบังคับใช้กับการนับคะแนน ณ ที่ออกเสียงนอกเขตจังหวัด โดยอนุโลม

หมวด ๗

การรวมผลการนับคะแนนออกเสียงและการประกาศผลการรวมคะแนนออกเสียง

ข้อ ๑๐๑ เมื่อคณะกรรมการการเลือกตั้งประจำจังหวัดได้รับรายงานประกาศผลการรวมคะแนนออกเสียง (อ.ส. ๒๐) จากคณะกรรมการการออกเสียงประชามติประจำอำเภอแล้ว ให้ทำการรวมคะแนนออกเสียงของทุกหน่วยออกเสียง และที่ออกเสียงนอกเขตจังหวัด และให้จัดทำประกาศผลการรวมคะแนนออกเสียงของจังหวัด จำนวนบัตรออกเสียงที่รับมาทั้งหมด จำนวนบัตรออกเสียงที่ใช้ในการออกเสียง และจำนวนบัตรออกเสียงที่เหลือจากการออกเสียงตามแบบ อ.ส. ๒๐/ก โดยให้จัดทำขึ้นสี่ชุดแล้วดำเนินการ ดังนี้

- (๑) ชุดที่ ๑ ปิดประกาศไว้ ณ สำนักงานคณะกรรมการการเลือกตั้งประจำจังหวัด
- (๒) ชุดที่ ๒ ปิดประกาศไว้ ณ ศาลากลางจังหวัด
- (๓) ชุดที่ ๓ เก็บรักษาไว้ที่ผู้อำนวยการการเลือกตั้งประจำจังหวัด
- (๔) ชุดที่ ๔ ส่งให้คณะกรรมการการเลือกตั้ง

หมวด ๘

การเปลี่ยนที่ออกเสียงใหม่ การงดลงคะแนนออกเสียง และการงดการนับคะแนน

ข้อ ๑๐๒ ก่อนวันออกเสียง ถ้าการลงคะแนนออกเสียงในหน่วยออกเสียงใดหรือที่ออกเสียงนอกเขตจังหวัดใดไม่สามารถกระทำได้นี้เนื่องจากเกิดจลาจล อุทกภัย อัคคีภัย หรือเหตุสุดวิสัยอย่างอื่น ให้คณะกรรมการการออกเสียงประชามติประจำอำเภอประกาศกำหนดที่ออกเสียงกลาง หรือให้คณะกรรมการการเลือกตั้งประจำจังหวัดประกาศกำหนดที่ออกเสียงนอกเขตจังหวัดกลางที่มีสิทธิออกเสียงสามารถไปลงคะแนนออกเสียงได้โดยสะดวกตามแบบ อ.ส.๕ หรือ อ.ส.๕/๑ แล้วแต่กรณี โดยเร็วและปิดประกาศไว้ ณ ศาลากลางจังหวัด ที่ว่าการอำเภอ สำนักงานเทศบาล ที่ทำการองค์การบริหารส่วนตำบล ที่ทำการผู้ใหญ่บ้านและเขตชุมชนหนาแน่นที่เห็นสมควร

ข้อ ๑๐๓ ในกรณีที่เหตุตามข้อ ๑๐๒ เกิดขึ้นในวันออกเสียง ณ หน่วยออกเสียง หรือที่ออกเสียงนอกเขตจังหวัด ให้คณะกรรมการประจำหน่วยออกเสียงหรือคณะกรรมการประจำที่ออกเสียงนอกเขตจังหวัดประกาศงดการลงคะแนนออกเสียงในหน่วยออกเสียงหรือที่ออกเสียงนอกเขตจังหวัดนั้นตามแบบ อ.ส. ๒๒ หรือ อ.ส. ๒๓ แล้วแต่กรณี พร้อมทั้งประกาศให้ผู้มีสิทธิออกเสียงในหน่วยออกเสียงนั้นไปใช้สิทธิออกเสียงที่หน่วยออกเสียงกลางตามที่คณะกรรมการการออกเสียงประชามติประจำอำเภอหรือคณะกรรมการการเลือกตั้งประจำจังหวัดกำหนด และปิดประกาศไว้ที่บริเวณใกล้ที่ออกเสียง แล้วรายงานคณะกรรมการการออกเสียงประชามติประจำอำเภอหรือคณะกรรมการการเลือกตั้งประจำจังหวัดแล้วแต่กรณี เพื่อรายงานต่อคณะกรรมการการเลือกตั้งทราบทันที

ข้อ ๑๐๔ ในกรณีที่มีการประกาศงดการลงคะแนนออกเสียงในที่ออกเสียงหรือที่ออกเสียงนอกเขตจังหวัดตามข้อ ๑๐๓ และอยู่ในระหว่างการลงคะแนนออกเสียงให้ระงับการจ่ายบัตรออกเสียง และให้คณะกรรมการประจำหน่วยออกเสียงหรือคณะกรรมการประจำที่ออกเสียงนอกเขตจังหวัดนำบัตรออกเสียงที่เหลือมาทำเครื่องหมายตามวิธีการในข้อ ๗๔ และให้นำความในข้อ ๗๕ ข้อ ๗๖ ข้อ ๘๐ และข้อ ๘๗ มาใช้บังคับโดยอนุโลม แล้วนำหีบบัตรออกเสียงส่งให้กับคณะกรรมการการออกเสียง

ประชามติประจำอำเภอหรือคณะกรรมการการเลือกตั้งประจำจังหวัดทันที แล้วแต่กรณี พร้อมรายงานการส่งหีบบัตรออกเสียง (อ.ส. ๒๖) และบันทึกเหตุของการงดลงคะแนนออกเสียงไว้ในสมุดรายงานเหตุการณ์การใช้สิทธิออกเสียง (อ.ส. ๑๖)

ในกรณีไม่สามารถดำเนินการจัดให้มีการลงคะแนนออกเสียงตามวรรคหนึ่งได้ ให้คณะกรรมการการออกเสียงประชามติประจำอำเภอจัดให้มีการออกเสียงสำหรับหน่วยออกเสียงหรือที่ออกเสียง หรือคณะกรรมการการเลือกตั้งประจำจังหวัดจัดให้มีการออกเสียงสำหรับที่ออกเสียงนอกเขตจังหวัด ตามข้อ ๑๐๓ ภายในวันออกเสียง

ข้อ ๑๐๕ ในกรณีที่มีการนับคะแนนในหน่วยออกเสียงหรือที่ออกเสียงนอกเขตจังหวัดใดไม่สามารถกระทำได้เนื่องจากเกิดจลาจล อุทกภัย อัคคีภัย หรือเหตุสุดวิสัยอย่างอื่น ให้คณะกรรมการประจำหน่วยออกเสียงหรือคณะกรรมการประจำที่ออกเสียงนอกเขตจังหวัดประกาศงดการนับคะแนนในหน่วยออกเสียงหรือที่ออกเสียงนอกเขตจังหวัดนั้น ตามแบบ อ.ส. ๒๔ หรือ อ.ส. ๒๔/ก แล้วแต่กรณี และให้หยุดการนับคะแนนและให้นำบัตรออกเสียงทั้งหมดบรรจุลงในถุงวัสดุใสพร้อมทั้งเขียนจำนวนบัตรออกเสียงที่อยู่ในถุงวัสดุใสแล้วนำใส่ในหีบบัตรออกเสียงปิดหีบบัตรออกเสียงและมัดหีบบัตรออกเสียงด้วยเชือกแล้วผูกปมเชือก และประจำครั้งทับปมเชือกหรือกระทำด้วยวิธีการอื่นใดที่สามารถป้องกันมิให้เปิดหีบบัตรออกเสียงได้ แล้วนำหีบบัตรออกเสียงส่งให้กับคณะกรรมการการออกเสียงประชามติประจำอำเภอหรือคณะกรรมการการเลือกตั้งประจำจังหวัดทันที พร้อมรายงานการส่งหีบบัตรออกเสียง (อ.ส. ๒๖) และบันทึกเหตุของการงดการนับคะแนนออกเสียงไว้ในสมุดรายงานเหตุการณ์การใช้สิทธิออกเสียง (อ.ส. ๑๖) และให้คณะกรรมการการออกเสียงประชามติประจำอำเภอหรือคณะกรรมการการเลือกตั้งประจำจังหวัด แล้วแต่กรณี รายงานคณะกรรมการการเลือกตั้งทราบทันที

เมื่อคณะกรรมการการออกเสียงประชามติประจำอำเภอหรือคณะกรรมการการเลือกตั้งประจำจังหวัด แล้วแต่กรณี ได้รับหีบบัตรออกเสียง แบบพิมพ์ และวัสดุอุปกรณ์ตามวรรคหนึ่งแล้ว ให้ดำเนินการจัดให้มีการนับคะแนนของหน่วยออกเสียงหรือที่ออกเสียงนอกเขตจังหวัดนั้นจนแล้วเสร็จ โดยให้นำความในหมวด ๕ การนับคะแนน มาใช้บังคับโดยอนุโลม

ในกรณีที่ไม่สามารถดำเนินการตามวรรคสองได้ ให้ถือว่าบัตรออกเสียงของหน่วยออกเสียงหรือที่ออกเสียงนอกเขตจังหวัด แล้วแต่กรณี เป็นบัตรเสีย

หมวด ๙

การประกาศผลการออกเสียงประชามติ

ข้อ ๑๐๖ เมื่อคณะกรรมการการเลือกตั้งได้รับประกาศผลการรวมคะแนนออกเสียง (อ.ส. ๒๐) จากคณะกรรมการการเลือกตั้งประจำจังหวัดแล้ว ให้คณะกรรมการการเลือกตั้งดำเนินการรวมผลการออกเสียงประชามติตามแบบ อ.ส. ๒๑ แล้วแจ้งผลไปยังประธานสภาข้าราชการราษฎรเพื่อประกาศผลการออกเสียง

หมวด ๑๐

การเก็บรักษาบัตรออกเสียง และการทำลายบัตรออกเสียง

ข้อ ๑๐๗ ให้คณะกรรมการการเลือกตั้งประจำจังหวัดเก็บรักษาหีบบัตรออกเสียงและเอกสารหลักฐานที่เกี่ยวข้องกับการออกเสียงไว้ในที่ปลอดภัย

ห้ามมิให้ผู้ใดซึ่งไม่มีอำนาจโดยชอบด้วยกฎหมายเปิดหีบบัตรออกเสียง

ข้อ ๑๐๘ การทำลายบัตรออกเสียงที่เก็บอยู่ในหีบบัตรออกเสียง และเอกสารหลักฐานที่เกี่ยวข้องตามข้อ ๑๐๗ จะกระทำได้เมื่อได้รับอนุมัติจากคณะกรรมการการเลือกตั้ง

หมวด ๑๑

แบบพิมพ์ที่ใช้ในการออกเสียงประชามติ

ข้อ ๑๐๙ แบบพิมพ์ที่ใช้ในการออกเสียงประชามติให้เป็นไปตามท้ายระเบียบนี้

ประกาศ ณ วันที่ ๒๘ มิถุนายน พ.ศ. ๒๕๕๐

ลงชื่อ

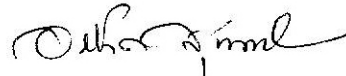

(นายอภิชาติ สุจริตานนท์)

ประธานกรรมการการเลือกตั้ง

ตัวอย่างบัตรออกเสียงประชามติ

(ปกหน้า)



เล่มที่.....เลขที่.....ถึงเลขที่.....จำนวน.....บัตร

บัตรออกเสียงประชามติ

หน่วยออกเสียงที่.....หมู่ที่.....ตำบล/แขวง.....(เทศบาล.....)อำเภอ/เขต.....

ที่ออกเสียง.....เขตออกเสียงจังหวัด.....

ผู้มอบบัตรออกเสียงประชามติ

ได้ตรวจสอบจำนวนบัตรออกเสียงประชามติแล้วครบถ้วน.....บัตร

..... ประธานกรรมการการเลือกตั้งประจำจังหวัด

(.....) หรือผู้ที่ได้รับมอบหมาย

..... กรรมการการเลือกตั้งประจำจังหวัด

(.....) หรือผู้ที่ได้รับมอบหมาย

..... กรรมการการเลือกตั้งประจำจังหวัด

(.....) หรือผู้ที่ได้รับมอบหมาย

ผู้รับมอบบัตรออกเสียงประชามติ

ได้ตรวจสอบจำนวนบัตรออกเสียงประชามติแล้วครบถ้วน.....บัตร

..... ประธานกรรมการประจำหน่วยออกเสียง

(.....)

..... กรรมการประจำหน่วยออกเสียง

(.....)

..... กรรมการประจำหน่วยออกเสียง

(.....)

..... กรรมการประจำหน่วยออกเสียง

(.....)

..... กรรมการประจำหน่วยออกเสียง

(.....)

(ต้นฉบับตรอกเสียงประชามติ)						
เล่มที่	เลขที่.....	ลำดับที่				
ลงชื่อ (.....) กรรมการประจำหน่วยออกเสียง	 ลายมือชื่อหรือลายพิมพ์นิ้วมือของผู้มีสิทธิออกเสียง				
--ปรุฉีก--						
<p>การออกเสียงประชามติให้ความเห็นชอบหรือไม่เห็นชอบ ร่างรัฐธรรมนูญแห่งราชอาณาจักรไทย พุทธศักราช</p> <p>ให้ทำเครื่องหมายกากบาท (X) จำนวนเครื่องหมายเดียว ใน “ช่องทำเครื่องหมาย” ใต้ข้อความแสดงความคิดเห็นที่ท่านเลือก</p>						
รอยพับ						
<table border="1" style="width: 100%;"><tr><td style="text-align: center;">เห็นชอบ</td></tr><tr><td style="height: 100px;"></td></tr></table>	เห็นชอบ		<p>← ช่องทำเครื่องหมาย →</p>	<table border="1" style="width: 100%;"><tr><td style="text-align: center;">ไม่เห็นชอบ</td></tr><tr><td style="height: 100px;"></td></tr></table>	ไม่เห็นชอบ	
เห็นชอบ						
ไม่เห็นชอบ						

--ปรุฉีก--



คำเตือน

ห้ามมิให้ผู้มีสิทธิออกเสียง นำบัตรออกเสียงประชามติ
ออกไปจากที่ออกเสียงหรือทำเครื่องหมายเพื่อเป็นที่สังเกตไว้ ที่
บัตรออกเสียงประชามติ

บัตรออกเสียงประชามติ

“โปรดอ่านข้อความก่อนทำเครื่องหมายกากบาท”

แบบหีบบัตรออกเสียง (แบบที่ ๑)

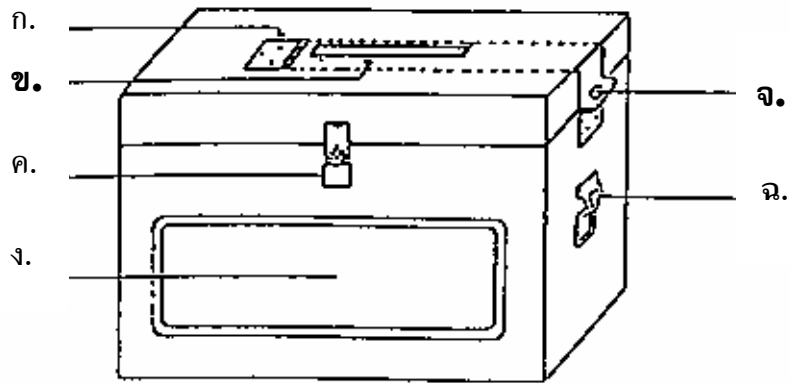
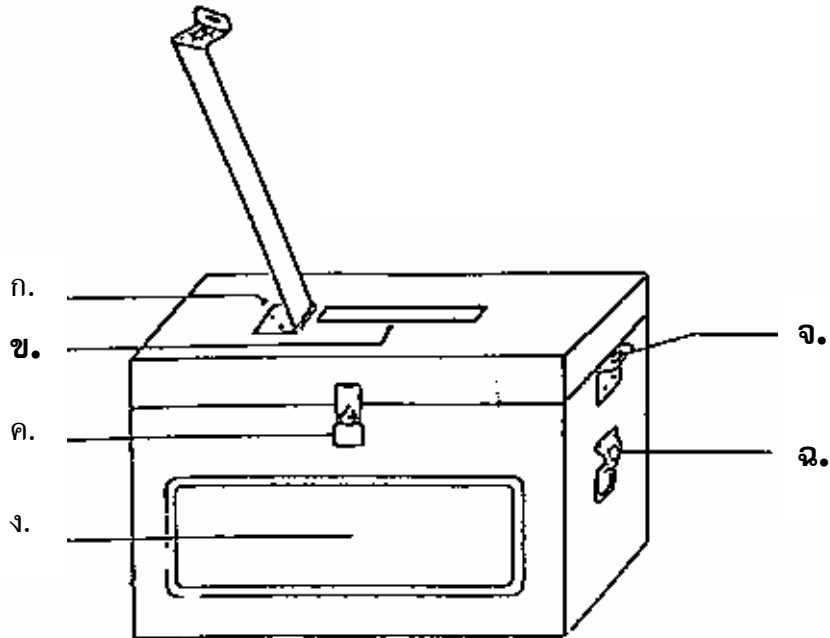

- หมายเหตุ
- ก. - บานพับปิด-เปิดช่องใส่บัตรออกเสียง
 - ข. - ช่องใส่บัตรออกเสียง
 - ค. - กุญแจหรืออุปกรณ์อื่นแทนกุญแจ
 - ง. - วัตถุโปร่งใส
 - จ. - ช่องสำหรับใส่กุญแจหรืออุปกรณ์อื่นแทนกุญแจ
 - ฉ. - หูสำหรับยกหีบบัตรออกเสียง

แบบหีบบัตรออกเสียง
(แบบที่ ๒)

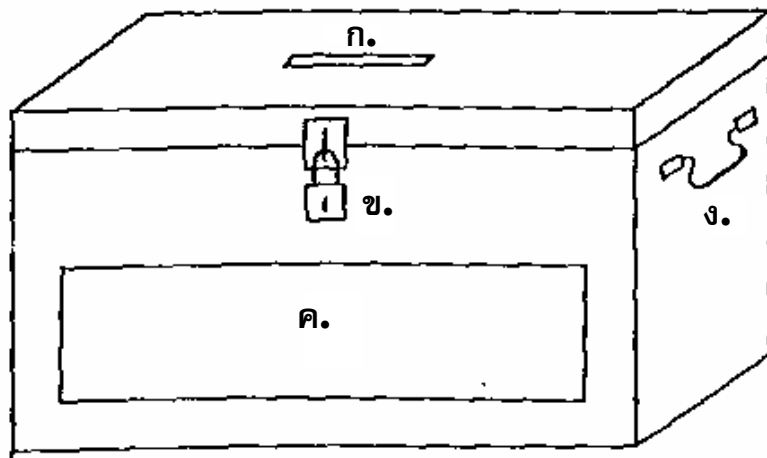

- หมายเหตุ
- ก. - ช่องใส่บัตรออกเสียง
 - ข. - กุญแจหรืออุปกรณ์อื่นแทนกุญแจ
 - ค. - วัตถุโปร่งใส
 - ง. - หูสำหรับยกหีบบัตรออกเสียง

แบบหีบบัตรออกเสียง
(แบบที่ ๓)

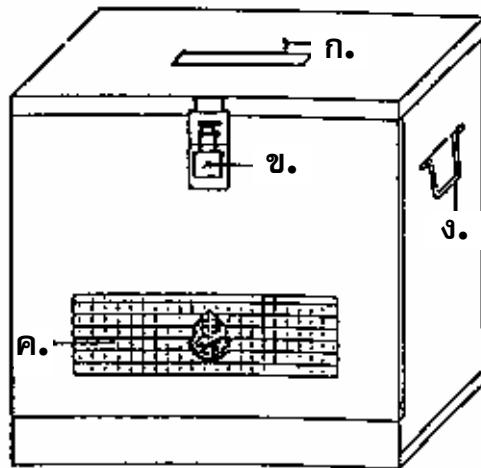

- หมายเหตุ
- ก. - ช่องใส่บัตรออกเสียง
 - ข. - กุญแจหรืออุปกรณ์อื่นแทนกุญแจ
 - ค. - วัตถุโปร่งใส
 - ง. - หูสำหรับยกหีบบัตรออกเสียง

แบบหีบบัตรออกเสียง
(แบบที่ ๔)

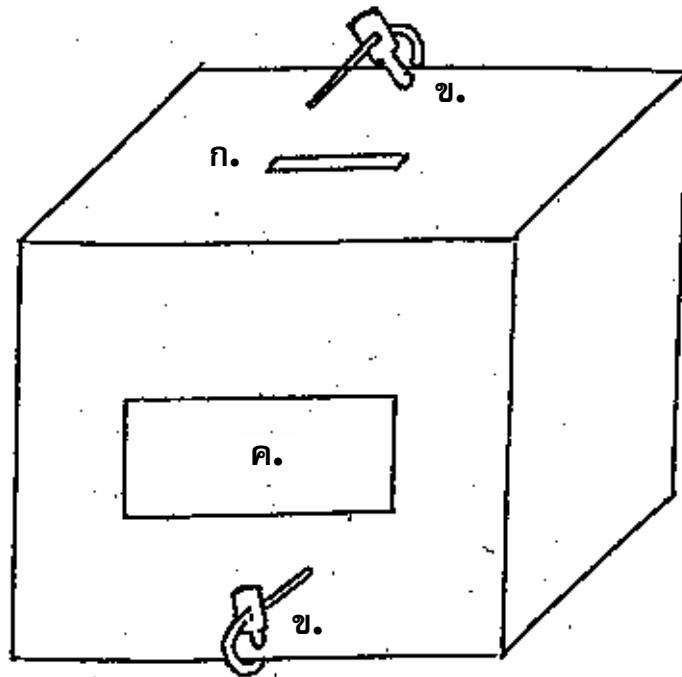

หมายเหตุ

- ก. - ช่องใส่บัตรออกเสียง
- ข. - กุญแจหรืออุปกรณ์อื่นแทนกุญแจ
- ค. - วัตถุโปร่งใส

ตัวอย่างแผนผังที่ออกเสียง

การจัดแผนผังที่ออกเสียงของแต่ละหน่วยออกเสียง คณะกรรมการประจำหน่วยออกเสียง อาจจัดหรือดัดแปลงได้ตามความจำเป็นและความเหมาะสมของที่ออกเสียง เช่น ตัวอย่างดังนี้

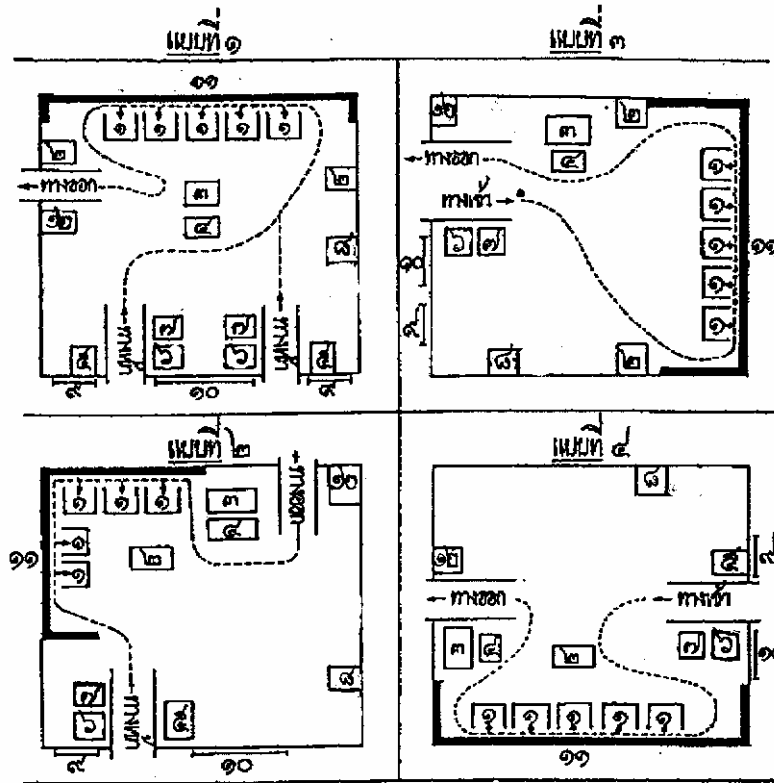

คำอธิบายประกอบแผนผัง

๑. คูหาลงคะแนน วางห่างกันแต่ละคูหาไม่น้อยกว่า ๕๐ ซม. และคูหาด้านล่างคะแนนห่างจากฝาผนังหรือฉากกั้นไม่น้อยกว่า ๑ เมตร
๒. กรรมการประจำหน่วยออกเสียง ผู้มีหน้าที่ควบคุมคูหาลงคะแนน
๓. กรรมการประจำหน่วยออกเสียง ผู้มีหน้าที่ควบคุมหีบบัตรออกเสียง
๔. ที่วางหีบบัตรออกเสียง
๕. เจ้าหน้าที่รักษาความปลอดภัย
๖. กรรมการประจำหน่วยออกเสียง ฝ่ายตรวจสอบบัญชีรายชื่อผู้มีสิทธิออกเสียงและรับการแสดงตน
๗. กรรมการประจำหน่วยออกเสียง ผู้มีหน้าที่จ่ายบัตรออกเสียง
๘. ผู้อำนวยการประจำหน่วยออกเสียง
๙. ป้ายปิดประกาศ
๑๐. ป้ายบอกที่ออกเสียง
๑๑. ฝาผนังหรือวัสดุอย่างอื่น
๑๒. กรรมการประจำหน่วยออกเสียง ผู้มีหน้าที่จัดระเบียบและรักษาความสงบเรียบร้อย



คำสั่งคณะกรรมการการเลือกตั้ง

ที่ ๑๐๘/๒๕๕๐

**เรื่อง แต่งตั้งเจ้าหน้าที่อื่นของรัฐ บุคคลหรือคณะบุคคล
เพื่อปฏิบัติหน้าที่แทนคณะกรรมการการเลือกตั้งเกี่ยวกับการออกเสียงประชามติ**

เพื่อประโยชน์และความรวดเร็วในการปฏิบัติงานการออกเสียงประชามติ อาศัยอำนาจตามความในมาตรา ๑๐ มาตรา ๑๑ และมาตรา ๑๕ แห่งพระราชบัญญัติประกอบรัฐธรรมนูญว่าด้วยคณะกรรมการการเลือกตั้ง พ.ศ. ๒๕๔๑ และ ข้อ ๑๑ ข้อ ๑๘ และข้อ ๒๑ ของประกาศสภาว่่างรัฐธรรมนูญ เรื่อง หลักเกณฑ์และวิธีการว่าด้วยการเผยแพร่ร่างรัฐธรรมนูญ และการออกเสียงประชามติ พ.ศ. ๒๕๕๐ ประกอบมติคณะกรรมการการเลือกตั้ง ในการประชุมครั้งที่ ๕๐/๒๕๕๐ เมื่อวันที่ ๒๐ มิถุนายน ๒๕๕๐ คณะกรรมการการเลือกตั้งจึงมีคำสั่งแต่งตั้งเจ้าหน้าที่อื่นของรัฐ บุคคล หรือคณะบุคคล เพื่อปฏิบัติหน้าที่แทนคณะกรรมการการเลือกตั้งเกี่ยวกับการออกเสียงประชามติพร้อมทั้งมอบอำนาจให้ผู้ที่ได้รับการแต่งตั้ง ดำเนินการเกี่ยวกับการออกเสียงประชามติแทนคณะกรรมการการเลือกตั้ง ดังนี้

๑. มอบอำนาจให้คณะกรรมการการเลือกตั้งประจำจังหวัดมีอำนาจหน้าที่ในเขตออกเสียงจังหวัด ดังนี้

(๑) กำกับ ดูแล อำนวยการ และจัดการออกเสียงประชามติในเขตออกเสียงจังหวัดให้เป็นไปโดยสุจริต และเที่ยงธรรม ตามข้อ ๘ และข้อ ๑๑ ของประกาศสภาว่่างรัฐธรรมนูญ เรื่อง หลักเกณฑ์และวิธีการว่าด้วยการเผยแพร่ร่างรัฐธรรมนูญ และการออกเสียงประชามติ พ.ศ. ๒๕๕๐

(๒) แต่งตั้งคณะอนุกรรมการ หรือคณะบุคคล หรือบุคคลใดเป็นผู้ช่วยเหลือการปฏิบัติงานการออกเสียงประชามติในเขตออกเสียงจังหวัด รวมทั้งมอบหมายให้คณะอนุกรรมการ หรือคณะบุคคล หรือบุคคลใดดังกล่าวปฏิบัติหน้าที่เกี่ยวกับการออกเสียงประชามติในเขตออกเสียงจังหวัดตามข้อ ๑๘ ของประกาศสภาว่่างรัฐธรรมนูญ เรื่อง หลักเกณฑ์และวิธีการว่าด้วยการเผยแพร่ร่างรัฐธรรมนูญ และการออกเสียงประชามติ พ.ศ. ๒๕๕๐ ได้แก่

(๒.๑) แต่งตั้งข้าราชการ พนักงาน เจ้าหน้าที่อื่นของรัฐ หรือบุคคลที่เหมาะสมในเขตพื้นที่เป็นคณะอนุกรรมการการออกเสียงประชามติประจำอำเภอ อำเภอละหนึ่งคณะตามจำนวนประชากรของแต่ละอำเภอ ดังนี้

๑) อำเภอที่มีประชากรน้อยกว่าห้าหมื่นคน ให้มีประธานอนุกรรมการการออกเสียงประชามติประจำอำเภอหนึ่งคนและอนุกรรมการการออกเสียงประชามติประจำอำเภออีกจำนวนสองคน

๒) อำเภอที่มีประชากรตั้งแต่ห้าหมื่นคนขึ้นไปถึงหนึ่งแสนคน ให้มีประธานอนุกรรมการการออกเสียงประชามติประจำอำเภอหนึ่งคนและอนุกรรมการการออกเสียงประชามติประจำอำเภออีกจำนวนสามคน

๓) อำเภอที่มีประชากรเกินกว่าหนึ่งแสนคนขึ้นไป ให้มีประธานอนุกรรมการการออกเสียงประชามติประจำอำเภอหนึ่งคนและอนุกรรมการการออกเสียงประชามติประจำอำเภออีกจำนวนสี่คน

(๒.๒) แต่งตั้งเจ้าพนักงานผู้ดำเนินการออกเสียงประจำที่ออกเสียงนอกเขตจังหวัด จำนวนไม่น้อยกว่าแปดคนต่อผู้ลงคะแนนใช้สิทธิออกเสียงนอกเขตจังหวัดทุกๆ แปดร้อยคน เพื่อทำหน้าที่เกี่ยวกับการจัดการลงคะแนนออกเสียง ณ ที่ออกเสียงนอกเขตจังหวัดแต่ละแห่ง เจ้าพนักงานผู้ดำเนินการออกเสียงประจำที่ออกเสียงนอกเขตจังหวัดให้มีคุณสมบัติ จำนวน และอำนาจหน้าที่เช่นเดียวกับเจ้าพนักงานผู้ดำเนินการออกเสียงประจำที่ออกเสียงตามข้อ ๓(๗)

(๓) ประกาศกำหนดที่ออกเสียงนอกเขตจังหวัด สำหรับผู้มีสิทธิออกเสียงที่มีถิ่นที่อยู่ซึ่งอยู่ในจังหวัดอื่นนอกจากจังหวัดที่ตนมีชื่ออยู่ในทะเบียนบ้าน และได้ยื่นคำขอลงทะเบียนตนต่อนายทะเบียนอำเภอหรือนายทะเบียนท้องถิ่นของอำเภอหรือเทศบาลที่ตนอยู่ เพื่อขอใช้สิทธิลงคะแนนออกเสียงนอกเขตจังหวัดที่ตนมีชื่ออยู่ในทะเบียนบ้าน ตามข้อ ๓๕ ของประกาศสภาาร่างรัฐธรรมนูญ เรื่อง หลักเกณฑ์และวิธีการว่าด้วยการเผยแพร่ร่างรัฐธรรมนูญ และการออกเสียงประชามติ พ.ศ. ๒๕๕๐

(๔) ประกาศเปลี่ยนแปลงที่ออกเสียงนอกเขตจังหวัด กรณีก่อนวันออกเสียงหากไม่สามารถลงคะแนนออกเสียงนอกเขตจังหวัดได้ เนื่องจากเกิดจลาจล อุทกภัย อัคคีภัย หรือเหตุสุดวิสัยอย่างอื่น แล้วรายงานให้คณะกรรมการการเลือกตั้งทราบทันที ตามข้อ ๓๖ วรรคแรก ของประกาศสภาาร่างรัฐธรรมนูญ เรื่อง หลักเกณฑ์และวิธีการว่าด้วยการเผยแพร่ร่างรัฐธรรมนูญ และการออกเสียงประชามติ พ.ศ. ๒๕๕๐

(๕) ประกาศกำหนดที่ออกเสียงนอกเขตจังหวัดกลาง กรณีในวันออกเสียงผู้มีสิทธิออกเสียงนอกเขตจังหวัดไม่สามารถลงคะแนนออกเสียงได้ เนื่องจากเกิดจลาจล อุทกภัย อัคคีภัย หรือเหตุสุดวิสัยอย่างอื่น แล้วรายงานให้คณะกรรมการการเลือกตั้งทราบทันที ตามข้อ ๓๖ วรรคสอง ของประกาศสภาาร่างรัฐธรรมนูญ เรื่อง หลักเกณฑ์และวิธีการว่าด้วยการเผยแพร่ร่างรัฐธรรมนูญ และการออกเสียงประชามติ พ.ศ. ๒๕๕๐

(๖) ประกาศบัญชีรายชื่อผู้มีสิทธิออกเสียงประชามตินอกเขตจังหวัด

(๗) ดำเนินการรวมผลการนับคะแนนออกเสียง ประกาศผลการรวมคะแนนออกเสียงและรายงานผลคะแนนออกเสียงประชามติของจังหวัด และผลคะแนนของที่ออกเสียงนอกเขตจังหวัด

(๘) ปฏิบัติตามประกาศ ระเบียบ ข้อกำหนด คำสั่ง และมติของคณะกรรมการการเลือกตั้ง

(๙) เข้าไปในที่ออกเสียง ที่ออกเสียงกลาง ที่ออกเสียงนอกเขตจังหวัด และที่ออกเสียงนอกเขตจังหวัดกลาง

ทั้งนี้ สำหรับที่ออกเสียงกลางนอกเขตจังหวัดของกรุงเทพมหานครให้อำนาจหน้าที่ของคณะกรรมการการเลือกตั้งประจำจังหวัด ตามข้อ ๑(๓) (๔) และ (๕) เป็นอำนาจหน้าที่ของคณะอนุกรรมการการออกเสียงประชามติประจำเขต

๒. มอบอำนาจให้ผู้อำนวยความสะดวกการเลือกตั้งประจำจังหวัดมีอำนาจหน้าที่ในการสนับสนุนการปฏิบัติการออกเสียงประชามติในเขตออกเสียงจังหวัด ประสานกับหน่วยงานที่เกี่ยวข้องเตรียมการอื่นๆ ที่เกี่ยวข้องกับการออกเสียงประชามติ และปฏิบัติตามประกาศ ระเบียบ ข้อกำหนด คำสั่ง มติของคณะกรรมการการเลือกตั้ง และมติของคณะกรรมการการเลือกตั้งประจำจังหวัด ตามข้อ ๘ และข้อ ๑๑ ของประกาศสภาาร่างรัฐธรรมนูญ เรื่อง หลักเกณฑ์และวิธีการว่าด้วยการเผยแพร่ร่างรัฐธรรมนูญและการออกเสียงประชามติ พ.ศ. ๒๕๕๐

๓. มอบอำนาจให้คณะกรรมการการออกเสียงประชามติประจำอำเภอ ที่ได้รับการแต่งตั้งตามข้อ ๑ (๒.๑) มีอำนาจหน้าที่ในเขตท้องที่อำเภอ ดังนี้

(๑) อำนาจการและรับผิดชอบการจัดการออกเสียงในเขตออกเสียงประชามติในเขตท้องที่อำเภอให้เป็นไปโดยสุจริตและเที่ยงธรรม ตามข้อ ๘ ของประกาศสภาาร่างรัฐธรรมนูญ เรื่อง หลักเกณฑ์และวิธีการว่าด้วยการเผยแพร่ร่างรัฐธรรมนูญ และการออกเสียงประชามติ พ.ศ. ๒๕๕๐

(๒) ประกาศกำหนดหน่วยออกเสียงและที่ออกเสียงในเขตออกเสียง ประกาศเปลี่ยนแปลงที่ออกเสียง ตามข้อ ๑๒ ของประกาศสภาาร่างรัฐธรรมนูญ เรื่อง หลักเกณฑ์และวิธีการว่าด้วยการเผยแพร่ร่างรัฐธรรมนูญ และการออกเสียงประชามติ พ.ศ. ๒๕๕๐

(๓) ประกาศเปลี่ยนแปลงหน่วยออกเสียง กรณีก่อนวันออกเสียงหากไม่สามารถลงคะแนนออกเสียงได้ เนื่องจากเกิดจลาจล อุทกภัย อัคคีภัย หรือเหตุสุดวิสัยอย่างอื่น แล้วรายงานให้คณะกรรมการการเลือกตั้งประจำจังหวัด เพื่อรายงานให้คณะกรรมการการเลือกตั้งทราบทันที ตามข้อ ๓๖ วรรคแรก ของประกาศสภาาร่างรัฐธรรมนูญ เรื่อง หลักเกณฑ์และวิธีการว่าด้วยการเผยแพร่ร่างรัฐธรรมนูญ และการออกเสียงประชามติ พ.ศ. ๒๕๕๐

(๔) ประกาศกำหนดหน่วยออกเสียงกลาง กรณีในวันออกเสียงผู้มีสิทธิออกเสียงไม่สามารถลงคะแนนออกเสียงได้ เนื่องจากเกิดจลาจล อุทกภัย อัคคีภัย หรือเหตุสุดวิสัยอย่างอื่น แล้วรายงานให้คณะกรรมการการเลือกตั้งประจำจังหวัด เพื่อรายงานให้คณะกรรมการการเลือกตั้งทราบทันที ตามข้อ ๓๖ วรรคสอง ของประกาศสภาาร่างรัฐธรรมนูญ เรื่อง หลักเกณฑ์และวิธีการว่าด้วยการเผยแพร่ร่างรัฐธรรมนูญ และการออกเสียงประชามติ พ.ศ. ๒๕๕๐

(๕) ประกาศบัญชีรายชื่อผู้มีสิทธิออกเสียงและประกาศของสภาาร่างรัฐธรรมนูญที่กำหนดวันออกเสียง โดยปิดประกาศดังกล่าวก่อนวันออกเสียงไม่น้อยกว่าสี่สิบวัน ตามข้อ ๑๕ ของประกาศสภาาร่างรัฐธรรมนูญ เรื่อง หลักเกณฑ์และวิธีการว่าด้วยการเผยแพร่ร่างรัฐธรรมนูญ และการออกเสียงประชามติ พ.ศ. ๒๕๕๐

(๖) แต่งตั้งคณะทำงาน หรือคณะบุคคล หรือบุคคลใดเป็นผู้ช่วยเหลือการปฏิบัติงานในการออกเสียงประชามติในเขตออกเสียงในเขตอำเภอ ตามข้อ ๑๘ ของประกาศสภาาร่างรัฐธรรมนูญ เรื่อง หลักเกณฑ์และวิธีการว่าด้วยการเผยแพร่ร่างรัฐธรรมนูญ และการออกเสียงประชามติ พ.ศ. ๒๕๕๐

(๗) แต่งตั้งเจ้าพนักงานผู้ดำเนินการออกเสียงประชามติ เพื่อปฏิบัติหน้าที่เกี่ยวกับการออกเสียงประชามติ ตามข้อ ๑๙ ข้อ ๒๐ และข้อ ๒๑ ของประกาศสภาาร่างรัฐธรรมนูญ เรื่อง หลักเกณฑ์และวิธีการว่าด้วยการเผยแพร่ร่างรัฐธรรมนูญ และการออกเสียงประชามติ พ.ศ. ๒๕๕๐ ดังนี้

(๗.๑) ผู้อำนวยการประจำหน่วยออกเสียง หน่วยออกเสียงละหนึ่งคน แต่งตั้งจากข้าราชการ หรือพนักงานของรัฐ หรือเจ้าหน้าที่อื่นของรัฐ มีอำนาจและหน้าที่ ดังนี้

(๑) สนับสนุน อำนาจความสะดวกและให้คำปรึกษา ตลอดจนกำกับดูแลติดตามการปฏิบัติงานของคณะกรรมการประจำหน่วยออกเสียง เพื่อให้การดำเนินการออกเสียงเป็นไปด้วยความถูกต้องตามกฎหมายและระเบียบ

(๒) ให้การช่วยเหลือ แนะนำ และตรวจทานเอกสารที่คณะกรรมการประจำหน่วยออกเสียงต้องจัดทำตามกฎหมาย ประกาศ ระเบียบ และข้อกำหนด

(๓) ปฏิบัติตามคำสั่งที่คณะกรรมการการเลือกตั้ง คณะกรรมการการเลือกตั้ง ประจำจังหวัด ผู้อำนวยการการเลือกตั้งประจำจังหวัด และคณะอนุกรรมการการออกเสียงประชามติประจำอำเภอมีคำสั่ง หรือมอบหมาย

(๔) ให้ร่วมเดินทางไปส่งหีบบัตรพร้อมกับคณะกรรมการประจำหน่วยออกเสียงด้วย

(๗.๒) คณะกรรมการประจำหน่วยออกเสียง หน่วยออกเสียงละไม่น้อยกว่าห้าคน เป็นประธานกรรมการหนึ่งคนและเป็นกรรมการประจำหน่วยออกเสียงไม่น้อยกว่าสี่คน แต่งตั้งจากผู้มีสิทธิออกเสียงในหน่วยออกเสียงนั้น เพื่อทำหน้าที่ดำเนินการและรักษาความเรียบร้อยในการลงคะแนนออกเสียง และการนับคะแนนในที่ออกเสียง ตามข้อ ๑๙ ของประกาศสภาาร่างรัฐธรรมนูญ เรื่อง หลักเกณฑ์และวิธีการว่าด้วยการเผยแพร่ร่างรัฐธรรมนูญ และการออกเสียงประชามติ พ.ศ. ๒๕๕๐

(๗.๓) เจ้าหน้าที่คะแนนประจำหน่วยออกเสียง อย่างน้อยหน่วยออกเสียงละหนึ่งคน แต่งตั้งจากข้าราชการ หรือพนักงานของรัฐ หรือเจ้าหน้าที่อื่นของรัฐ หรือผู้มีสิทธิออกเสียง เพื่อช่วยเหลือการปฏิบัติหน้าที่ของกรรมการประจำหน่วยออกเสียง

(๗.๔) เจ้าหน้าที่รักษาความปลอดภัยประจำหน่วยออกเสียง อย่างน้อยหน่วยออกเสียงละหนึ่งคน แต่งตั้งจากเจ้าหน้าที่ตำรวจ หรือข้าราชการพลเรือน หรือข้าราชการทหาร หรือพนักงานฝ่ายปกครอง หรือสมาชิกกองอาสารักษาดินแดน หรือเจ้าหน้าที่อื่นของรัฐหรือท้องถิ่น เพื่อรักษาความสงบเรียบร้อย

(๘) ประสานการจัดหาหีบบัตรออกเสียง บัตรออกเสียง บัญชีรายชื่อผู้มีสิทธิออกเสียง แบบพิมพ์ที่ใช้ในการออกเสียง และวัสดุอุปกรณ์การออกเสียงอื่นๆ ซึ่งจะใช้ในการออกเสียงของแต่ละหน่วยออกเสียง

(๙) รับรายงานผลการนับคะแนน หีบบัตรออกเสียง บัตรออกเสียง ต้นขั้วบัตรออกเสียง บัญชีรายชื่อผู้มีสิทธิออกเสียงชุดที่ใช้หมายเหตุ แบบพิมพ์ที่ใช้ในการออกเสียง และวัสดุอุปกรณ์การออกเสียงอื่นๆ จากคณะกรรมการประจำหน่วยออกเสียง

(๑๐) ดำเนินการรวมผลการนับคะแนนออกเสียงทุกหน่วยออกเสียงในเขตอำเภอของตน แล้วรายงานผลการรวมคะแนนให้คณะกรรมการการเลือกตั้งประจำจังหวัดทราบทันที

(๑๑) ปฏิบัติตามประกาศ ระเบียบ ข้อกำหนด คำสั่ง มติของคณะกรรมการการเลือกตั้ง และมติของคณะกรรมการการเลือกตั้งประจำจังหวัด

(๑๒) เข้าไปในที่ออกเสียงและที่ออกเสียงกลาง

๔. มอบอำนาจให้นายทะเบียนอำเภอหรือนายทะเบียนท้องถิ่น มีอำนาจหน้าที่ในเขตสำนักทะเบียนของตน ดังนี้

(๑) จัดทำร่างประกาศกำหนดหน่วยออกเสียงและที่ออกเสียง รวมทั้งร่างประกาศเปลี่ยนแปลงที่ออกเสียง จำนวนเจ็ดชุด ให้แก่คณะอนุกรรมการการออกเสียงประชามติประจำอำเภอ เพื่อพิจารณาลงนามในประกาศดังกล่าว ตามข้อ ๑๒ ของประกาศสภาาร่างรัฐธรรมนูญ เรื่อง หลักเกณฑ์และวิธีการว่าด้วยการเผยแพร่ร่างรัฐธรรมนูญ และการออกเสียงประชามติ พ.ศ. ๒๕๕๐

(๒) จัดทำร่างบัญชีรายชื่อผู้มีสิทธิออกเสียงของแต่ละหน่วยออกเสียง จำนวนแปดชุด ให้แก่คณะอนุกรรมการการออกเสียงประชามติประจำอำเภอก่อนวันออกเสียงไม่น้อยกว่ายี่สิบวัน ตามข้อ ๑๕ ของประกาศสภาาร่างรัฐธรรมนูญ เรื่อง หลักเกณฑ์และวิธีการว่าด้วยการเผยแพร่ร่างรัฐธรรมนูญ และการออกเสียงประชามติ พ.ศ. ๒๕๕๐

(๓) เมื่อได้มีการปิดประกาศบัญชีรายชื่อผู้มีสิทธิออกเสียงแล้ว ให้นายทะเบียนอำเภอหรือนายทะเบียนท้องถิ่นแจ้งรายชื่อผู้มีสิทธิออกเสียงตามบัญชีรายชื่อผู้มีสิทธิออกเสียงไปยังเจ้าบ้านก่อนวันออกเสียงไม่น้อยกว่าสิบห้าวัน

(๔) รับคำร้องขอเพิ่มชื่อหรือถอนชื่อ ตรวจสอบหลักฐาน และดำเนินการเพิ่มชื่อหรือถอนชื่อ หรือยกคำร้อง แล้วแต่กรณี และแจ้งให้ผู้ยื่นคำร้องและเจ้าบ้านทราบภายในสามวันนับแต่วันที่ได้รับคำร้อง โดยแสดงเหตุผลไว้ด้วย ตามข้อ ๑๖ และข้อ ๑๗ ของประกาศสภาาร่างรัฐธรรมนูญ เรื่อง หลักเกณฑ์และวิธีการว่าด้วยการเผยแพร่ร่างรัฐธรรมนูญ และการออกเสียงประชามติ พ.ศ. ๒๕๕๐

(๕) รับคำขอลงทะเบียนการใช้สิทธิออกเสียงนอกเขตจังหวัด ตรวจสอบหลักฐาน หากเป็นผู้มีสิทธิออกเสียงให้แจ้งผู้อำนวยการทะเบียนกลางหรือผู้ที่ผู้อำนวยการทะเบียนกลางมอบหมาย เพื่อจัดทำบัญชีรายชื่อผู้มีสิทธิออกเสียงนอกเขตจังหวัด และหมายเหตุ ในบัญชีรายชื่อผู้มีสิทธิออกเสียงว่า “ใช้สิทธิที่จังหวัด.....” โดยให้ผู้อำนวยการทะเบียนกลางมอบหมายหรือผู้ที่ผู้อำนวยการทะเบียนกลางมอบหมายจัดพิมพ์บัญชีรายชื่อผู้มีสิทธิออกเสียงนอกเขตจังหวัด จำนวนสี่ชุด ส่งให้คณะกรรมการการเลือกตั้งประจำจังหวัดลงนามในบัญชีรายชื่อดังกล่าว และให้นายทะเบียนอำเภอหรือนายทะเบียนท้องถิ่นออกหนังสือตอบรับการแจ้งความประสงค์ให้กับผู้ยื่นคำขอ ตามข้อ ๓๕ ของประกาศสภาาร่างรัฐธรรมนูญ เรื่อง หลักเกณฑ์และวิธีการว่าด้วยการเผยแพร่ร่างรัฐธรรมนูญ และการออกเสียงประชามติ พ.ศ. ๒๕๕๐

ทั้งนี้ ตั้งแต่บัดนี้เป็นต้นไปจนกว่าการออกเสียงประชามติจะแล้วเสร็จ

สั่ง ณ วันที่ ๒๘ มิถุนายน พ.ศ. ๒๕๕๐



(นายอภิชาติ สุจริตานนท์)
ประธานกรรมการการเลือกตั้ง



ประกาศคณะกรรมการการออกเสียงประชามติประจำอำเภอ

จังหวัด

เรื่อง กำหนดหน่วยออกเสียงและที่ออกเสียง

อาศัยอำนาจตามความในข้อ ๑๒ ของประกาศสภาร่างรัฐธรรมนูญ เรื่อง หลักเกณฑ์ และวิธีการว่าด้วยการเผยแพร่ร่างรัฐธรรมนูญ และการออกเสียงประชามติ พ.ศ. ๒๕๕๐ ประกอบ ข้อ ๒๑ (๒) ของระเบียบคณะกรรมการการเลือกตั้ง ว่าด้วยหลักเกณฑ์และวิธีการออกเสียงประชามติ พ.ศ. ๒๕๕๐ และคำสั่งคณะกรรมการการเลือกตั้ง ที่ ๑๐๘/๒๕๕๐ ลงวันที่ ๒๘ มิถุนายน ๒๕๕๐ จึงประกาศกำหนดหน่วยออกเสียงและที่ออกเสียงในเขตออกเสียงในท้องที่ ตำบล/แขวง..... (เทศบาล.....) อำเภอ/เขต..... จังหวัด..... ดังนี้

๑) หน่วยออกเสียงที่ ๑ ได้แก่ หมู่ที่..... ตำบล/แขวง (เทศบาล) อำเภอ/เขต

หรือบ้านเลขที่ ถึงบ้านเลขที่ตรอก/ซอย.....ถนน
ที่ออกเสียง ได้แก่

๒) หน่วยออกเสียงที่ ๒ ได้แก่ หมู่ที่.....ตำบล/แขวง..... (เทศบาล) อำเภอ/เขต

หรือบ้านเลขที่ ถึงบ้านเลขที่ตรอก/ซอย.....ถนน
ที่ออกเสียง ได้แก่

ฯลฯ

ประกาศ ณ วันที่ เดือน พ.ศ.

ลงชื่อ

(.....)

ประธานคณะกรรมการการออกเสียงประชามติประจำอำเภอ.....

จังหวัด.....



อ.ส. ๒

ประกาศคณะกรรมการการออกเสียงประชามติประจำอำเภอ.....

จังหวัด

เรื่อง เปลี่ยนแปลงที่ออกเสียง

ตามประกาศคณะกรรมการการออกเสียงประชามติประจำอำเภอ.....

จังหวัด ลงวันที่ เดือน..... พ.ศ.....ได้กำหนดหน่วยออกเสียง และที่ออกเสียงในท้องที่ตำบล/แขวง..... (เทศบาล.....) อำเภอ..... จังหวัด ไว้แล้ว นั้น

บัดนี้ เห็นเป็นการสมควรเปลี่ยนแปลงที่ออกเสียงดังกล่าว อาศัยอำนาจตามความในข้อ ๑๒ ของประกาศสภาร่างรัฐธรรมนูญ เรื่อง หลักเกณฑ์และวิธีการเผยแพร่ร่างรัฐธรรมนูญ และการออกเสียงประชามติ พ.ศ.๒๕๕๐ ประกอบ ข้อ ๒๑ (๒) ของระเบียบคณะกรรมการการเลือกตั้งว่าด้วยหลักเกณฑ์และวิธีการออกเสียงประชามติ พ.ศ.๒๕๕๐ และคำสั่งคณะกรรมการการเลือกตั้งที่ ๑๐๘/๒๕๕๐ ลงวันที่ ๒๘ มิถุนายน ๒๕๕๐ จึงประกาศกำหนดที่ออกเสียงใหม่ ดังต่อไปนี้

หน่วยออกเสียง	ที่ออกเสียง
หน่วยออกเสียงที่..... หมู่ที่..... ตำบล/แขวง..... (เทศบาล.....)	ที่ออกเสียงเดิม ได้แก่..... ที่ออกเสียงที่เปลี่ยนแปลงใหม่ ได้แก่.....
หน่วยออกเสียงที่..... หมู่ที่..... ตำบล/แขวง..... (เทศบาล.....)	ที่ออกเสียงเดิม ได้แก่..... ที่ออกเสียงที่เปลี่ยนแปลงใหม่ ได้แก่.....

ฯลฯ

ประกาศ ณ วันที่ เดือน พ.ศ.

ลงชื่อ

(.....)

ประธานคณะกรรมการการออกเสียงประชามติประจำอำเภอ.....

จังหวัด.....



อ.ส. ๓

ประกาศคณะกรรมการการเลือกตั้งประจำจังหวัด

เรื่อง กำหนดที่ออกเสียงนอกเขตจังหวัด

อาศัยอำนาจตามความในข้อ ๓๕ ของประกาศสภาร่างรัฐธรรมนูญ เรื่อง หลักเกณฑ์ และวิธีการว่าด้วยการเผยแพร่ร่างรัฐธรรมนูญ และการออกเสียงประชามติ พ.ศ.๒๕๕๐ ประกอบ ข้อ ๑๘ (๓) ของระเบียบคณะกรรมการการเลือกตั้ง ว่าด้วยหลักเกณฑ์และวิธีการออกเสียงประชามติ พ.ศ. ๒๕๕๐ และคำสั่งคณะกรรมการการเลือกตั้ง ที่ ๑๐๘/๒๕๕๐ ลงวันที่ ๒๘ มิถุนายน ๒๕๕๐ จึงประกาศกำหนดสถานที่ออกเสียงนอกเขตจังหวัด ดังนี้

ลำดับที่ที่ออกเสียงนอกเขตจังหวัด	สถานที่

ประกาศ ณ วันที่ เดือน พ.ศ.

ลงชื่อ

(.....)

ประธานกรรมการการเลือกตั้งประจำจังหวัด.....



ประกาศคณะกรรมการการเลือกตั้งประจำจังหวัด
เรื่อง เปลี่ยนแปลงที่ออกเสียงนอกเขตจังหวัด

ตามประกาศคณะกรรมการการเลือกตั้งประจำจังหวัด.....
ลงวันที่ เดือน พ.ศ. ได้กำหนดที่ออกเสียงนอกเขตจังหวัดไว้แล้ว นั้น

บัดนี้ เห็นเป็นการสมควรเปลี่ยนแปลงที่ออกเสียงนอกเขตจังหวัด อาศัยอำนาจตามความ
ในข้อ ๓๕ ของประกาศสภาร่างรัฐธรรมนูญ เรื่อง หลักเกณฑ์และวิธีการว่าด้วยการเผยแพร่ร่างรัฐธรรมนูญ
และการออกเสียงประชามติ พ.ศ. ๒๕๕๐ ประกอบ ข้อ ๑๘ (๔) ของระเบียบคณะกรรมการการเลือกตั้ง
ว่าด้วยหลักเกณฑ์และวิธีการออกเสียงประชามติ พ.ศ. ๒๕๕๐ และคำสั่งคณะกรรมการการเลือกตั้ง
ที่ ๑๐๘/๒๕๕๐ ลงวันที่ ๒๘ มิถุนายน ๒๕๕๐ จึงประกาศเปลี่ยนแปลงที่ออกเสียงนอกเขตจังหวัด
ดังต่อไปนี้

ที่ออกเสียงนอกเขตจังหวัด เดิม	ที่ออกเสียงนอกเขตจังหวัด ใหม่

ประกาศ ณ วันที่ เดือน พ.ศ.

ลงชื่อ

(.....)

ประธานกรรมการการเลือกตั้งประจำจังหวัด.....



ประกาศคณะกรรมการการออกเสียงประชามติประจำอำเภอ.....

จังหวัด

เรื่อง กำหนดที่ออกเสียงกลาง

อาศัยอำนาจตามความในข้อ ๓๖ ของประกาศสภาร่างรัฐธรรมนูญ เรื่อง หลักเกณฑ์และวิธีการว่าด้วยการเผยแพร่ร่างรัฐธรรมนูญ และการออกเสียงประชามติ พ.ศ.๒๕๕๐ ประกอบข้อ ๒๑ (๓) ของระเบียบคณะกรรมการการเลือกตั้ง ว่าด้วยหลักเกณฑ์และวิธีการออกเสียงประชามติ พ.ศ. ๒๕๕๐ และคำสั่งคณะกรรมการการเลือกตั้ง ที่ ๑๐๘/๒๕๕๐ ลงวันที่ ๒๘ มิถุนายน ๒๕๕๐ จึงประกาศกำหนดที่ออกเสียงกลาง ดังนี้

ที่ออกเสียงกลาง ได้แก่.....

ประกาศ ณ วันที่ เดือน พ.ศ.

ลงชื่อ

(.....)

ประธานคณะกรรมการการออกเสียงประชามติประจำอำเภอ.....

จังหวัด.....



ประกาศคณะกรรมการการเลือกตั้งประจำจังหวัด
เรื่อง กำหนดที่ออกเสียงนอกเขตจังหวัดกลาง

อาศัยอำนาจตามความในข้อ ๓๖ ของประกาศสภาว่างรัฐธรรมนูญ เรื่อง หลักเกณฑ์และวิธีการว่าด้วยการเผยแพร่ร่างรัฐธรรมนูญ และการออกเสียงประชามติ พ.ศ.๒๕๕๐ ประกอบข้อ ๑๘ (๕) ของระเบียบคณะกรรมการการเลือกตั้ง ว่าด้วยหลักเกณฑ์และวิธีการออกเสียงประชามติ พ.ศ. ๒๕๕๐ และคำสั่งคณะกรรมการการเลือกตั้ง ที่ ๑๐๘/๒๕๕๐ ลงวันที่ ๒๘ มิถุนายน ๒๕๕๐ จึงประกาศกำหนดที่ออกเสียงนอกเขตจังหวัดกลาง ดังนี้

ที่ออกเสียงนอกเขตจังหวัดกลาง ได้แก่.....

ประกาศ ณ วันที่ เดือน พ.ศ.

ลงชื่อ

(.....)

ประธานกรรมการการเลือกตั้งประจำจังหวัด.....



คำสั่งคณะกรรมการการเลือกตั้งประจำจังหวัด.....

ที่...../.....

เรื่อง แต่งตั้งคณะกรรมการการออกเสียงประชามติประจำอำเภอ.....

จังหวัด.....

อาศัยอำนาจตามความในข้อ ๑๘ และ ข้อ ๑๙ ของประกาศสภาร่างรัฐธรรมนูญ เรื่อง หลักเกณฑ์และวิธีการว่าด้วยการเผยแพร่ร่างรัฐธรรมนูญ และการออกเสียงประชามติ พ.ศ. ๒๕๕๐ ประกอบข้อ ๑๘ และ ข้อ ๑๙ ของระเบียบคณะกรรมการการเลือกตั้ง ว่าด้วยหลักเกณฑ์และวิธีการออกเสียงประชามติ พ.ศ. ๒๕๕๐ และคำสั่งคณะกรรมการการเลือกตั้ง ที่ ๑๐๘/๒๕๕๐ ลงวันที่ ๒๘ มิถุนายน ๒๕๕๐ จึงแต่งตั้งบุคคลดังต่อไปนี้ เป็นคณะกรรมการการออกเสียงประชามติประจำอำเภอ..... จังหวัด..... ประกอบด้วย

- | | |
|---------|---------------|
| ๑. | ประธานกรรมการ |
| ๒. | อนุกรรมการ |
| ๓. | อนุกรรมการ |
| ๔. | อนุกรรมการ |
| ๕. | อนุกรรมการ |

ทั้งนี้ ตั้งแต่วันที่ เดือน พ.ศ.

สั่ง ณ วันที่ เดือน พ.ศ.

ลงชื่อ

(.....)

ประธานกรรมการการเลือกตั้งประจำจังหวัด.....



คำสั่งคณะกรรมการการออกเสียงประชามติประจำอำเภอ.....

จังหวัด.....

ที่...../.....

เรื่อง แต่งตั้งเจ้าพนักงานผู้ดำเนินการออกเสียงประจำหน่วยออกเสียง

ด้วยมีประกาศสภาาร่างรัฐธรรมนูญให้มีการออกเสียงประชามติให้ความเห็นชอบหรือไม่เห็นชอบร่างรัฐธรรมนูญแห่งราชอาณาจักรไทย พุทธศักราช ๒๕๕๐ วันที่..... เดือน..... พ.ศ.

อาศัยอำนาจตามความในข้อ ๑๘ และ ข้อ ๑๙ ของประกาศสภาาร่างรัฐธรรมนูญ เรื่อง หลักเกณฑ์และวิธีการว่าด้วยการเผยแพร่ร่างรัฐธรรมนูญ และการออกเสียงประชามติ พ.ศ.๒๕๕๐ ประกอบข้อ ๒๑ (๖) และข้อ ๒๒ ของระเบียบคณะกรรมการการเลือกตั้ง ว่าด้วยหลักเกณฑ์และวิธีการออกเสียงประชามติ พ.ศ. ๒๕๕๐ และคำสั่งคณะกรรมการการเลือกตั้ง ที่ ๑๐๘/๒๕๕๐ ลงวันที่ ๒๘ มิถุนายน ๒๕๕๐ จึงแต่งตั้งให้ผู้มีรายชื่อดังต่อไปนี้ เป็นเจ้าพนักงานผู้ดำเนินการออกเสียงประจำหน่วยออกเสียงที่..... หมู่ที่..... ตำบล/แขวง..... (เทศบาล.....) อำเภอ/เขต..... จังหวัด.....

๑. ผู้อำนวยการประจำหน่วยออกเสียง ได้แก่.....
๒. คณะกรรมการประจำหน่วยออกเสียง ประกอบด้วย
 - (๑) ประธานกรรมการประจำหน่วยออกเสียง ได้แก่.....
 - (๒) กรรมการประจำหน่วยออกเสียง ได้แก่
 - (๒.๑)..... (๒.๒).....
 - (๒.๓) (๒.๔).....
๓. เจ้าหน้าที่คะแนน ได้แก่.....
 - (๑)
 - (๒)
๔. เจ้าหน้าที่รักษาความปลอดภัย ได้แก่.....
 - (๑)
 - (๒)

ทั้งนี้ ตั้งแต่วันที่ เดือน พ.ศ.

สั่ง ณ วันที่ เดือน พ.ศ.

ลงชื่อ

(.....)

ประธานคณะกรรมการการออกเสียงประชามติประจำอำเภอ.....

จังหวัด



คำสั่งคณะกรรมการการออกเสียงประชามติประจำอำเภอ.....

จังหวัด.....

ที่...../.....

เรื่อง แต่งตั้งเจ้าพนักงานผู้ดำเนินการออกเสียงประจำหน่วยออกเสียง

ด้วยมีประกาศสภาร่างรัฐธรรมนูญให้มีการออกเสียงประชามติให้ความเห็นชอบหรือไม่เห็นชอบร่างรัฐธรรมนูญแห่งราชอาณาจักรไทย พุทธศักราช ๒๕๕๐ วันที่..... เดือน..... พ.ศ.

อาศัยอำนาจตามความในข้อ ๑๘ และ ข้อ ๑๙ ของประกาศสภาร่างรัฐธรรมนูญ เรื่อง หลักเกณฑ์และวิธีการว่าด้วยการเผยแพร่ร่างรัฐธรรมนูญ และการออกเสียงประชามติ พ.ศ.๒๕๕๐ ประกอบข้อ ๓๖ ของระเบียบคณะกรรมการการเลือกตั้ง ว่าด้วยหลักเกณฑ์และวิธีการออกเสียงประชามติ พ.ศ. ๒๕๕๐ และคำสั่งคณะกรรมการการเลือกตั้ง ที่ ๑๐๘/๒๕๕๐ ลงวันที่ ๒๘ มิถุนายน ๒๕๕๐ จึงแต่งตั้งให้ผู้มีรายชื่อดังต่อไปนี้ เป็นเจ้าพนักงานผู้ดำเนินการออกเสียงประจำหน่วยออกเสียง

- ๑. ผู้อำนวยการประจำหน่วยออกเสียง ได้แก่.....
- ๒. คณะกรรมการประจำหน่วยออกเสียง ประกอบด้วย
 - (๑) ประธานกรรมการประจำหน่วยออกเสียง ได้แก่.....
 - (๒) กรรมการประจำหน่วยออกเสียง ได้แก่
 - (๒.๑)..... (๒.๒).....
 - (๒.๓) (๒.๔).....
- ๓. เจ้าหน้าที่คะแนน ได้แก่.....
 - (๑)
 - (๒)
- ๔. เจ้าหน้าที่รักษาความปลอดภัย ได้แก่.....
 - (๑)
 - (๒)

ทั้งนี้ ตั้งแต่วันที่ เดือน พ.ศ.

สั่ง ณ วันที่ เดือน พ.ศ.

ลงชื่อ

(.....)

ประธานคณะกรรมการการออกเสียงประชามติประจำอำเภอ.....

จังหวัด



อ.ส. ๘

ที่.....

สำนักงานคณะกรรมการ
การออกเสียงประชามติประจำ
อำเภอ.....
จังหวัด.....

วันที่ เดือน..... พ.ศ.

เรื่อง การแต่งตั้งเจ้าพนักงานผู้ดำเนินการออกเสียงประจำหน่วยออกเสียง

เรียน

สิ่งที่ส่งมาด้วย คำสั่งแต่งตั้งเจ้าพนักงานผู้ดำเนินการออกเสียงและเจ้าหน้าที่ประจำหน่วยออกเสียง

ด้วยคณะกรรมการออกเสียงประชามติประจำอำเภอ.....จังหวัด..... พิจารณาเห็นว่าท่านมีคุณสมบัติเหมาะสม จึงแต่งตั้งให้เป็นเจ้าพนักงานผู้ดำเนินการออกเสียงประจำหน่วยออกเสียงที่.... หมู่ที่..... ตำบล/แขวง..... (เทศบาล.....) อำเภอ/เขต..... จังหวัด..... ตามคำสั่งแต่งตั้งเจ้าพนักงานผู้ดำเนินการออกเสียงประจำหน่วยออกเสียงที่ส่งมาพร้อมนี้ ซึ่งปฏิบัติหน้าที่ ณ ที่ออกเสียงวันที่ เดือน พ.ศ. และเพื่อเป็นการซักซ้อมความเข้าใจในการปฏิบัติหน้าที่ จึงขอเรียนเชิญท่านร่วมประชุมรับฟังคำชี้แจง ในวันที่ เดือนพ.ศ. เวลา น. ณ

จึงเรียนมาเพื่อทราบ และเข้าร่วมรับฟังการชี้แจงตามวัน เวลา และสถานที่ดังกล่าวด้วย

ขอแสดงความนับถือ

(.....)

ประธานคณะกรรมการการออกเสียงประชามติประจำอำเภอ.....
จังหวัด.....



คำสั่งคณะกรรมการการเลือกตั้งประจำจังหวัด

ที่/.....

เรื่อง แต่งตั้งเจ้าพนักงานผู้ดำเนินการออกเสียงประจำที่ออกเสียงนอกเขตจังหวัด

อาศัยอำนาจตามความในข้อ ๑๘ ของประกาศสภาวาระรัฐธรรมนูญ เรื่อง หลักเกณฑ์ และวิธีการว่าด้วยการเผยแพร่ร่างรัฐธรรมนูญ และการออกเสียงประชามติ พ.ศ.๒๕๕๐ ประกอบข้อ ๓๗ ของระเบียบคณะกรรมการการเลือกตั้ง ว่าด้วยหลักเกณฑ์และวิธีออกเสียงประชามติ พ.ศ. ๒๕๕๐ และคำสั่งคณะกรรมการการเลือกตั้ง ที่ ๑๐๘/๒๕๕๐ ลงวันที่ ๒๘ มิถุนายน ๒๕๕๐ จึงแต่งตั้งเจ้าพนักงานผู้ดำเนินการออกเสียงประจำที่ออกเสียงนอกเขตจังหวัด..... ประกอบด้วย

ชุดที่ ๑ รับผิดชอบผู้มีสิทธิออกเสียงนอกเขตจังหวัด ลำดับที่.....ถึงลำดับที่.....

๑. ผู้อำนวยการประจำที่ออกเสียงนอกเขตจังหวัด ได้แก่.....

๒. คณะกรรมการประจำที่ออกเสียงนอกเขตจังหวัด ประกอบด้วย

(๑) ประธานกรรมการประจำที่ออกเสียงนอกเขตจังหวัด ได้แก่

(๒) กรรมการประจำที่ออกเสียงนอกเขตจังหวัด ได้แก่

๒.๑ ๒.๒

๒.๓ ๒.๔

๓. เจ้าหน้าที่คะแนน ได้แก่

(๑)

(๒)

๔. เจ้าหน้าที่รักษาความปลอดภัย ได้แก่

(๑)

(๒)

ทั้งนี้ ตั้งแต่วันที่ เดือน พ.ศ.

สั่ง ณ วันที่ เดือน..... พ.ศ.

ลงชื่อ

(.....)

ประธานกรรมการการเลือกตั้งประจำจังหวัด.....

หมายเหตุ คำสั่งคณะกรรมการการเลือกตั้งประจำจังหวัด ๑ ฉบับต่อการแต่งตั้งคณะกรรมการประจำที่ออกเสียงนอกเขตจังหวัด ๑ ชุด



คำสั่งคณะกรรมการการเลือกตั้งประจำจังหวัด

ที่/.....

เรื่อง แต่งตั้งเจ้าพนักงานผู้ดำเนินการออกเสียงประจำที่ออกเสียงนอกเขตจังหวัด

อาศัยอำนาจตามความในข้อ ๑๘ ของประกาศสภาวาระรัฐธรรมนูญ เรื่อง หลักเกณฑ์ และวิธีการว่าด้วยการเผยแพร่ร่างรัฐธรรมนูญ และการออกเสียงประชามติ พ.ศ.๒๕๕๐ ประกอบข้อ ๓๗ ของระเบียบคณะกรรมการการเลือกตั้ง ว่าด้วยหลักเกณฑ์และวิธีออกเสียงประชามติ พ.ศ. ๒๕๕๐ และคำสั่งคณะกรรมการการเลือกตั้ง ที่ ๑๐๘/๒๕๕๐ ลงวันที่ ๒๘ มิถุนายน ๒๕๕๐ จึงแต่งตั้งเจ้าพนักงานผู้ดำเนินการออกเสียงประจำที่ออกเสียงนอกเขตจังหวัด..... ประกอบด้วย

ชุดที่ ๒ รับผิดชอบผู้มีสิทธิออกเสียงนอกเขตจังหวัด ลำดับที่.....ถึงลำดับที่.....

๑. ผู้อำนวยการประจำที่ออกเสียงนอกเขตจังหวัด ได้แก่.....

๒. คณะกรรมการประจำที่ออกเสียงนอกเขตจังหวัด ประกอบด้วย

(๑) ประธานกรรมการประจำที่ออกเสียงนอกเขตจังหวัด ได้แก่

(๒) กรรมการประจำที่ออกเสียงนอกเขตจังหวัด ได้แก่

๒.๑ ๒.๒

๒.๓ ๒.๔

๓. เจ้าหน้าที่คะแนน ได้แก่

(๑)

(๒)

๔. เจ้าหน้าที่รักษาความปลอดภัย ได้แก่

(๑)

(๒)

ทั้งนี้ ตั้งแต่วันที่ เดือน พ.ศ.

สั่ง ณ วันที่ เดือน..... พ.ศ.

ลงชื่อ

(.....)

ประธานกรรมการการเลือกตั้งประจำจังหวัด.....

หมายเหตุ คำสั่งคณะกรรมการการเลือกตั้งประจำจังหวัด ๑ ฉบับต่อการแต่งตั้งคณะกรรมการประจำที่ออกเสียงนอกเขตจังหวัด ๑ ชุด



อ.ส. ๑๐

ประกาศคณะกรรมการการออกเสียงประชามติประจำอำเภอ.....

จังหวัด

เรื่อง บัญชีรายชื่อผู้มีสิทธิออกเสียงประชามติ

อาศัยอำนาจตามความในข้อ ๑๕ ของประกาศสภาร่างรัฐธรรมนูญ เรื่อง หลักเกณฑ์และวิธีการว่าด้วยการเผยแพร่ร่างรัฐธรรมนูญ และการออกเสียงประชามติ พ.ศ. ๒๕๕๐ ประกอบ ข้อ ๒๑ (๔) ของระเบียบคณะกรรมการการเลือกตั้ง ว่าด้วยหลักเกณฑ์และวิธีการออกเสียงประชามติ พ.ศ. ๒๕๕๐ และคำสั่งคณะกรรมการการเลือกตั้ง ที่ ๑๐๘/๒๕๕๐ ลงวันที่ ๒๘ มิถุนายน ๒๕๕๐ จึงประกาศรายชื่อผู้มีสิทธิออกเสียงประชามติ

สำหรับหน่วยออกเสียงที่..... หมู่ที่.....ตำบล/แขวง..... (เทศบาล.....) อำเภอ/เขตจังหวัด..... บ้านเลขที่..... ถึงบ้านเลขที่ หมู่ที่ ตรอก/ซอย..... ถนน..... ตำบล/แขวง..... (เทศบาล.....) อำเภอ/เขต

สถานที่ออกเสียง ณ

.....ผู้พิมพ์

.....ผู้ทำน

(ใบแรก)

เลขหมายประจำบ้าน	เลขประจำตัวประชาชน	ชื่อตัว - ชื่อสกุล	เพศ	วัน เดือน ปีเกิด	ลำดับที่	หลักฐานที่ใช้ในการลงคะแนน			หมายเหตุ
						เลขหมายของบัตร	สถานที่ออกบัตร	ลายมือชื่อหรือลายพิมพ์นิ้วมือ	

ประกาศ ณ วันที่ เดือน พ.ศ.

ลงชื่อ

(.....)

ประธานอนุกรรมการการออกเสียงประจำอำเภอ.....

จังหวัด.....

.....ผู้พิมพ์

.....ผู้ทวน

(ใบท้าย)



อ.ส. ๑๐/ก

ประกาศคณะกรรมการการเลือกตั้งประจำจังหวัด

เรื่อง บัญชีรายชื่อผู้มีสิทธิออกเสียงประชามตินอกเขตจังหวัด

อาศัยอำนาจตามความในข้อ ๑๑ และ ข้อ ๓๕ ของประกาศสภาร่างรัฐธรรมนูญ เรื่อง หลักเกณฑ์และวิธีการว่าด้วยการเผยแพร่ร่างรัฐธรรมนูญ และการออกเสียงประชามติ พ.ศ.๒๕๕๐ ประกอบ ข้อ ๑๘ (๖) ของระเบียบคณะกรรมการการเลือกตั้ง ว่าด้วยหลักเกณฑ์และวิธีการออกเสียงประชามติ พ.ศ. ๒๕๕๐ และคำสั่งคณะกรรมการการเลือกตั้ง ที่ ๑๐๘/๒๕๕๐ ลงวันที่ ๒๘ มิถุนายน ๒๕๕๐ จึงประกาศรายชื่อผู้มีสิทธิออกเสียงประชามติ ซึ่งได้ลงทะเบียนเป็นผู้ออกเสียงประชามติตามถิ่นที่อยู่นอกจังหวัดที่ตนมีชื่ออยู่ในทะเบียนบ้าน สำหรับออกเสียงนอกเขตจังหวัด.....ณ (สถานที่ออกเสียง)

.....ผู้พิมพ์

.....ผู้ทวน

(ใบแรก)

ลำดับ ที่	จังหวัด	เลขประจำตัว ประชาชน	ชื่อตัว-ชื่อสกุล	เพศ	หลักฐานที่ใช้ในการลงคะแนน			หมายเหตุ
					เลขหมายของบัตร	สถานที่ออกบัตร	ลายมือชื่อหรือ ลายพิมพ์นิ้วมือ	

- หมายเหตุ
๑. จังหวัด หมายถึง จังหวัดที่ผู้มีสิทธิออกเสียงมีชื่ออยู่ในทะเบียนบ้านครั้งสุดท้ายเป็นเวลาไม่น้อยกว่าสามสิบวัน
 ๒. เรียงตามชื่อตัว-ชื่อสกุล

ประกาศ ณ วันที่ เดือน พ.ศ.

ลงชื่อ

(.....)

ประธานกรรมการการเลือกตั้งประจำจังหวัด.....

.....ผู้พิมพ์

.....ผู้ทาน

หมายเหตุ

๑. จังหวัด หมายถึง จังหวัดที่ผู้มีสิทธิออกเสียงมีชื่ออยู่ในทะเบียนบ้านครั้งสุดท้ายเป็นเวลาไม่น้อยกว่าสามสิบวัน
๒. เรียงตามชื่อตัว-ชื่อสกุล

นายทะเบียนอำเภอ/นายทะเบียนท้องถิ่น.....

เรียน เจ้าบ้าน.....

วันที่ เดือน พ.ศ.เป็นวันออกเสียงประชามติ

ในธุรกิจไปรษณีย์

ในการออกเสียงประชามติคราวนี้ ผู้มีสิทธิออกเสียงในบ้านของท่านทุกคน สามารถไปใช้สิทธิออกเสียงประชามติ จึงขอได้โปรดดำเนินการดังนี้

๑. ตรวจสอบบัญชีรายชื่อผู้มีสิทธิออกเสียง ณ สถานที่ออกเสียงว่ามีชื่อของท่านหรือไม่ ถ้าไม่มีหรือไม่ถูกต้อง โปรดติดต่อนายทะเบียนอำเภอ ณ ที่ว่าการอำเภอหรือนายทะเบียนท้องถิ่น ณ สำนักงานเทศบาล ภายในวันที่ เดือน..... พ.ศ.

๒. ขอเชิญท่านและผู้มีสิทธิออกเสียงในบ้านของท่านทุกคนไปลงคะแนนออกเสียง ณ ที่ออกเสียง..... หน่วยออกเสียงที่ หมู่ที่ ตำบล/แขวง (เทศบาล) อำเภอ/เขต จังหวัด ในวันที่ เดือน..... พ.ศ. ระหว่างเวลา ๐๘.๐๐ น. ถึง ๑๖.๐๐ น.

๓. ผู้มีสิทธิออกเสียงในบ้านของท่านมีดังนี้

ลำดับที่ ชื่อตัว - ชื่อสกุล ลำดับที่ในบัญชีรายชื่อผู้มีสิทธิออกเสียง

- ๑.
- ๒.
- ๓.

นายทะเบียนประจำสำนักทะเบียนอำเภอ...../ท้องถิ่น.....

.....ผู้พิมพ์

แบบคำร้องขอเพิ่มชื่อ/ถอนชื่อในบัญชีรายชื่อผู้มีสิทธิออกเสียง

เลขที่...../.....

เขียนที่

วันที่ เดือน พ.ศ.

ข้าพเจ้า เลขประจำตัวประชาชน.....

อยู่บ้านเลขที่..... หมู่ที่..... ตรอก/ซอย..... ถนน..... ตำบล/แขวง.....

อำเภอ/เขต..... จังหวัด..... มีความประสงค์ขอให้นายทะเบียน

อำเภอ/นายทะเบียนท้องถิ่นดำเนินการเกี่ยวกับรายการผู้มีสิทธิออกเสียงตามบัญชีรายชื่อผู้มีสิทธิ

ออกเสียงหน่วยออกเสียงที่ หมู่ที่..... ตำบล/แขวง..... (เทศบาล.....)

อำเภอ/เขต..... จังหวัดดังนี้

๑. ขอเพิ่มชื่อ ข้าพเจ้า บุคคลอื่นต่อไปในบัญชีรายชื่อผู้มีสิทธิออกเสียง

๑.๑ เลขประจำตัวประชาชน.....

๑.๒ เลขประจำตัวประชาชน.....

๑.๓ เลขประจำตัวประชาชน.....

๒. ขอถอนชื่อ ข้าพเจ้า บุคคลอื่นต่อไปนี้ออกจากบัญชีรายชื่อผู้มีสิทธิออกเสียง

๒.๑ เลขประจำตัวประชาชน.....

๒.๒ เลขประจำตัวประชาชน.....

๒.๓ เลขประจำตัวประชาชน.....

๓. เรื่องอื่น ๆ (ระบุ)

ข้าพเจ้าดำเนินการในฐานะ เจ้าบ้าน ผู้มีส่วนได้เสีย ของตนเอง โดยมี

หลักฐาน ดังนี้

๑. บัตรประจำตัวประชาชน เลขที่ ออกให้ ณ เมื่อวันที่.....

๒.

๓.

ลงชื่อ ผู้ยื่นคำร้อง

(.....)

ความเห็นเจ้าหน้าที่

.....

(ลงชื่อ)

(.....)

คำสั่ง

.....

(ลงชื่อ)

(.....)

นายทะเบียนอำเภอ/ท้องถิ่น

คำขอลงทะเบียนการใช้สิทธิออกเสียงนอกเขตจังหวัด

เขียนที่

วันที่ เดือน พ.ศ.

เรียน นายทะเบียน

ด้วยข้าพเจ้า..... เลขประจำตัวประชาชน.....
 ที่อยู่ตามทะเบียนบ้าน เลขที่..... หมู่ที่..... ตรอก/ซอย..... ถนน.....
 ตำบล/แขวง.....เทศบาล อำเภอ/เขต..... จังหวัด.....
 เขตออกเสียงที่ข้าพเจ้ามีชื่ออยู่ในทะเบียนบ้านครั้งสุดท้ายเป็นเวลาไม่น้อยกว่า ๓๐ วัน คือ เขตออกเสียง
 จังหวัด

ข้าพเจ้ามีความประสงค์ ขอลงทะเบียนเป็นผู้มีสิทธิออกเสียงนอกเขตจังหวัด เพื่อลงคะแนน
 ออกเสียง ณ ที่ออกเสียงนอกเขตจังหวัด..... เนื่องจากข้าพเจ้ามีถิ่นที่อยู่
 นอกเขตจังหวัดที่ข้าพเจ้ามีชื่ออยู่ในทะเบียนบ้าน และจะไม่ได้กลับถิ่นที่อยู่เดิมในวันออกเสียง เนื่องจาก
 (ระบุเหตุผล).....

โดยได้ส่งเอกสารประกอบการพิจารณาพร้อมคำขอ ดังนี้

๑. สำเนาบัตรประจำตัวประชาชน
๒. สำเนาของสำเนาทะเบียนบ้านฉบับเจ้าบ้าน
๓. หนังสือรับรองของผู้บังคับบัญชาหรือนายจ้างหรือบุคคลอื่นที่สามารถรับรองถิ่นที่อยู่
๔. ซองเปล่าติดแสตมป์ จ่าหน้าซองถึงตนเอง
๕. อื่น ๆ

ข้าพเจ้าขอรับรองว่าข้อความดังกล่าวข้างต้นเป็นความจริงทุกประการ จึงลงลายมือชื่อไว้
 เป็นหลักฐาน

(ลงชื่อ)

(.....)

คำสั่งนายทะเบียนอำเภอ/นายทะเบียนท้องถิ่น

- ตรวจสอบเบื้องต้นแล้วเป็นผู้มีสิทธิออกเสียง และให้บันทึกลงในระบบฐานข้อมูล
 ผู้ลงทะเบียนขอใช้สิทธิออกเสียงนอกเขตจังหวัด และให้แจ้งผู้ยื่นคำขอทราบ
- ตรวจสอบเบื้องต้นแล้วไม่เป็นผู้มีสิทธิออกเสียง และให้แจ้งผู้ยื่นคำขอทราบ

(ลงชื่อ)

(.....)

นายทะเบียนอำเภอ/ท้องถิ่น



ย.ส. ๑๓/ก

หนังสือตอบรับ

การลงทะเบียนการใช้สิทธิออกเสียงนอกเขตจังหวัด

เลขที่...../.....

ที่สำนั กทะเบียน.....

จังหวัด.....

วันที่.....เดือน.....พ.ศ.

หนังสือฉบับนี้ให้ไว้เพื่อแสดงว่า นาย/นาง/นางสาว.....

เลขประจำตัวประชาชน เกิดวันที่.....

มีชื่ออยู่ในทะเบียนบ้านเลขที่..... หมู่ที่..... ถนน..... ตรอก/ซอย.....

ตำบล/แขวง..... เทศบาล..... อำเภอ/เขต..... จังหวัด.....

ได้ยื่นคำขอต่อนายทะเบียนอำเภอ/นายทะเบียนท้องถิ่น เมื่อวันที่.....โดยแจ้งความ

ประสงค์ว่าขอลงทะเบียนเพื่อใช้สิทธิออกเสียงนอกเขตจังหวัดโดยขอลงคะแนนที่จังหวัด.....

ทั้งนี้ นายทะเบียนได้พิจารณาอนุญาตตามคำขอแล้ว จึงมอบหนังสือฉบับนี้ให้ไว้
เพื่อเป็นหลักฐาน

(ลงชื่อ)

(.....)

นายทะเบียนอำเภอ/ท้องถิ่น



อ.ส. ๑๔

ป้ายสำหรับปิดช่องใส่บัตรออกเสียงประชามติ

หน่วยออกเสียงที่ ที่ออกเสียง..... หมู่ที่..... ตำบล/แขวง.....

(เทศบาล.....) อำเภอ/เขต..... จังหวัด

ในการออกเสียงเมื่อวันที่ เดือน พ.ศ.

(ลงชื่อ) ประธานกรรมการประจำหน่วยออกเสียง

(ลงชื่อ) กรรมการประจำหน่วยออกเสียง

(ลงชื่อ) กรรมการประจำหน่วยออกเสียง

(ลงชื่อ) กรรมการประจำหน่วยออกเสียง

(ลงชื่อ) กรรมการประจำหน่วยออกเสียง

วันที่..... เดือน..... พ.ศ.



ประกาศคณะกรรมการประจำหน่วยออกเสียงที่.....
หมู่ที่... ตำบล..... อำเภอ..... จังหวัด.....
เรื่อง จำนวนบัตรออกเสียงก่อนการลงคะแนน

คณะกรรมการประจำหน่วยออกเสียงที่ หมู่ที่ ตำบล/แขวง
(เทศบาล) อำเภอ/เขต จังหวัด มีผู้มีสิทธิ
ออกเสียงปรากฏใน อ.ส. ๑๐ จำนวน คน และได้ตรวจนับบัตรออกเสียงประชามติที่ได้รับมา
จำนวน บัตร

จึงประกาศให้ทราบโดยทั่วกัน

ประกาศ ณ วันที่ เดือน พ.ศ.

ลงชื่อ

(.....)

ประธานกรรมการประจำหน่วยออกเสียง

(ลงชื่อ) กรรมการประจำหน่วยออกเสียง (ลงชื่อ) กรรมการประจำหน่วยออกเสียง
(.....) (.....)

(ลงชื่อ) กรรมการประจำหน่วยออกเสียง (ลงชื่อ) กรรมการประจำหน่วยออกเสียง
(.....) (.....)



สมุดรายงานเหตุการณ์การใช้สิทธิออกเสียงประชามติประจำหน่วยออกเสียง.....

๑. หน่วยออกเสียงที่ หมู่ที่..... ตำบล/แขวง..... (เทศบาล.....)
อำเภอ/เขต..... จังหวัด ได้เปิดการลงคะแนนออกเสียงประชามติ ตั้งแต่
เวลา ๐๘.๐๐ น. ถึง ๑๖.๐๐ น. ของวันที่ เดือน พ.ศ.

๒. บันทึกการแสดงหีบบัตรออกเสียงก่อนการลงคะแนน

วันนี้เวลา ๐๘.๐๐ น. คณะกรรมการประจำหน่วยออกเสียงได้ทำการเปิดหีบบัตรออกเสียง
เพื่อแสดงให้เห็นว่าเป็นหีบบัตรออกเสียงเปล่าและได้ปิดหีบบัตรออกเสียงใส่กุญแจประจำครั้งที่บรรจุจนต่อ
หน้าผู้มีสิทธิออกเสียง จำนวน ๒ คน เป็นที่เรียบร้อยแล้ว

จึงลงลายมือชื่อไว้เป็นสำคัญ

ลงชื่อ ประธานกรรมการประจำหน่วยออกเสียง
(.....)

(ลงชื่อ) กรรมการประจำหน่วยออกเสียง (ลงชื่อ) กรรมการประจำหน่วยออกเสียง
(.....) (.....)

(ลงชื่อ) ผู้มีสิทธิออกเสียง (ลงชื่อ) ผู้มีสิทธิออกเสียง
(.....) (.....)

๓. บันทึกเหตุการณ์ระหว่างการลงคะแนน(ถ้ามี)

ครั้งที่ ๑

จึงลงลายมือชื่อไว้เป็นสำคัญ

(ลงชื่อ) ผู้ร้องเรียน (ถ้ามี)
(.....)

(ลงชื่อ) ผู้จัดบันทึก/กรรมการประจำหน่วยออกเสียง
(.....)

ครั้งที่ ๒

จึงลงลายมือชื่อไว้เป็นสำคัญ

(ลงชื่อ) ผู้ร้องเรียน (ถ้ามี)
(.....)

(ลงชื่อ) ผู้จัดบันทึก/กรรมการประจำหน่วยออกเสียง
(.....)

ครั้งที่ ๓

จึงลงลายมือชื่อไว้เป็นสำคัญ

(ลงชื่อ) ผู้ร้องเรียน (ถ้ามี)
(.....)

(ลงชื่อ) ผู้จัดบันทึก/กรรมการประจำหน่วยออกเสียง
(.....)

ได้ตรวจบันทึกรายงานเหตุการณ์ดังกล่าวข้างต้นแล้วเห็นว่าถูกต้องตามความเป็นจริง

จึงลงลายมือชื่อไว้เป็นหลักฐาน

ลงชื่อ ประธานกรรมการประจำหน่วยออกเสียง
(.....)

(ลงชื่อ) กรรมการประจำหน่วยออกเสียง
(.....)

(ลงชื่อ) กรรมการประจำหน่วยออกเสียง
(.....)

(ลงชื่อ) กรรมการประจำหน่วยออกเสียง
(.....)

(ลงชื่อ) กรรมการประจำหน่วยออกเสียง
(.....)

(ใบต่อ)

แบบคำร้องและบันทึกถ้อยคำของผู้มีสิทธิออกเสียงที่ยืนยันว่าตนมีสิทธิที่จะลงคะแนนได้

เขียนที่.....

วันที่ เดือน พ.ศ.

วันนี้เวลา.....น. ข้าพเจ้า นาย/นาง/นางสาว

อยู่บ้านเลขที่ หมู่ที่..... ตรอก/ซอย ถนน ตำบล/แขวง

อำเภอ/เขต จังหวัด ได้แจ้งคณะกรรมการประจำหน่วยออกเสียงที่.....

หมู่ที่..... ตำบล/แขวง..... (เทศบาล.....) อำเภอ/เขต.....

จังหวัด.....ว่าข้าพเจ้าเป็นผู้มีสิทธิออกเสียงในหน่วยออกเสียงนี้ คณะกรรมการประจำหน่วย

ออกเสียงได้ตรวจสอบบัญชีรายชื่อผู้มีสิทธิออกเสียงแล้วไม่ปรากฏชื่อของข้าพเจ้า และได้แจ้งต่อข้าพเจ้าว่า “ไม่

มีสิทธิลงคะแนน” แต่ข้าพเจ้าได้ยืนยันว่าข้าพเจ้ามีสิทธิที่จะลงคะแนนได้เพราะ.....

พร้อมกับได้ยื่นหลักฐานประกอบดังนี้.....เพื่อให้คณะกรรมการ

ประจำหน่วยออกเสียงวินิจฉัยชี้ขาด ข้าพเจ้าขอรับรองว่าถ้อยคำดังกล่าวข้างต้นเป็นความจริงทุกประการจึงลง

ลายมือชื่อไว้เป็นหลักฐาน

(ลงชื่อ) ผู้ยื่นคำร้องและให้ถ้อยคำ

(.....)

(ลงชื่อ) ผู้บันทึก

(.....)

คำวินิจฉัยของคณะกรรมการประจำหน่วยออกเสียง

คณะกรรมการประจำหน่วยออกเสียงได้ตรวจสอบหลักฐานและบันทึกถ้อยคำดังกล่าวข้างต้น

แล้วมีคำวินิจฉัย ดังนี้

อนุญาตให้เพิ่มชื่อในบัญชีรายชื่อผู้มีสิทธิออกเสียงและให้ลงคะแนนได้

ไม่อนุญาตให้เพิ่มชื่อในบัญชีรายชื่อผู้มีสิทธิออกเสียงและไม่ให้ลงคะแนน

ลงชื่อ ประธานกรรมการประจำหน่วยออกเสียง

(.....)

(ลงชื่อ) กรรมการประจำหน่วยออกเสียง

(.....)

(ลงชื่อ) กรรมการประจำหน่วยออกเสียง

(.....)

(ลงชื่อ) กรรมการประจำหน่วยออกเสียง

(.....)

(ลงชื่อ) กรรมการประจำหน่วยออกเสียง

(.....)



ประกาศคณะกรรมการประจำหน่วยออกเสียง
เรื่อง รายการเกี่ยวกับจำนวนบัตรออกเสียงประชามติเมื่อเสร็จสิ้นการลงคะแนน

ตามที่คณะกรรมการประจำหน่วยออกเสียงที่..... หมู่ที่..... ตำบล/แขวง.....
(เทศบาล.....) อำเภอ..... จังหวัด ได้ประกาศจำนวน
บัตรออกเสียง และได้เปิดการลงคะแนนออกเสียงประชามติ ตั้งแต่เวลา ๐๘.๐๐ น. ของวันนี้เป็นต้น
มาแล้ว นั้น

บัดนี้ การลงคะแนนออกเสียงได้เสร็จสิ้นลงแล้ว จึงประกาศให้ทราบโดยทั่วกัน ดังนี้

๑. หน่วยออกเสียงนี้มีบัตรออกเสียงทั้งหมดที่ได้รับมา จำนวน บัตร
๒. มีผู้มาแสดงตนขอรับบัตรออกเสียง จำนวน บัตร
๓. มีบัตรออกเสียงที่เหลือ จำนวน บัตร

จึงประกาศให้ทราบโดยทั่วกัน

ประกาศ ณ วันที่ เดือน พ.ศ.

ลงชื่อ ประธานกรรมการประจำหน่วยออกเสียง
(.....)

(ลงชื่อ) กรรมการประจำหน่วยออกเสียง
(.....)

(ลงชื่อ) กรรมการประจำหน่วยออกเสียง
(.....)

(ลงชื่อ) กรรมการประจำหน่วยออกเสียง
(.....)

(ลงชื่อ) กรรมการประจำหน่วยออกเสียง
(.....)

(ตัวอย่าง)

อ.ส. ๑๘

ใบชี้ตคะแนนออกเสียงประชามติ

สำหรับหน่วยออกเสียงที่..... หมู่ที่.....

ตำบล/แขวง..... (เทศบาล.....) อำเภอ/เขต..... จังหวัด.....

ในการออกเสียงประชามติ เมื่อวันที่.....เดือน.....พ.ศ.

การแสดง ความเห็น การออกเสียง ประชามติ	ช่องชี้ตคะแนน																				คะแนนรวม	
	๕	๑๐	๑๕	๒๐	๒๕	๓๐	๓๕	๔๐	๔๕	๕๐	๕๕	๖๐	๖๕	๗๐	๗๕	๘๐	๘๕	๙๐	๙๕	๑๐๐		
เห็นชอบ																						
จำนวนบัตรออกเสียงที่นับเป็นคะแนน (บัตรดี)																						
บัตรเสีย																						
รวมจำนวนบัตรออกเสียง = จำนวนบัตรออกเสียงที่นับเป็นคะแนน (บัตรดี) + บัตรเสีย																						

ลงชื่อ

(.....)

ประธานกรรมการประจำหน่วยออกเสียง

(ลงชื่อ) กรรมการประจำหน่วยออกเสียง
(.....)

(ลงชื่อ) กรรมการประจำหน่วยออกเสียง
(.....)

(ลงชื่อ) กรรมการประจำหน่วยออกเสียง
(.....)

(ลงชื่อ) กรรมการประจำหน่วยออกเสียง
(.....)



ประกาศคณะกรรมการประจำหน่วยออกเสียง
เรื่อง ผลการนับคะแนนออกเสียงประชามติ

- ตามที่ได้มีการลงคะแนนออกเสียงประชามติ เมื่อวันที่..... เดือน..... พ.ศ. นั้น
- บัดนี้คณะกรรมการประจำหน่วยออกเสียงที่หมู่ที่..... ตำบล/แขวง.....
(เทศบาล.....) อำเภอ/เขต..... จังหวัด
- บัดนี้คณะกรรมการประจำหน่วยออกเสียงนอกเขตจังหวัด.....
ชุดที่.....ผู้มีสิทธิออกเสียงนอกเขตจังหวัดลำดับที่.....ถึงลำดับที่.....
- ได้นับคะแนนออกเสียงประชามติเรียบร้อยแล้ว จึงประกาศให้ทราบโดยทั่วกัน ดังนี้
๑. จำนวนผู้มีสิทธิออกเสียงซึ่งปรากฏในบัญชีรายชื่อผู้มีสิทธิออกเสียง.....คน
(.....)
 ๒. จำนวนบัตรออกเสียงที่ได้รับมาทั้งหมด..... บัตร (.....)
 ๓. จำนวนผู้มีสิทธิออกเสียงที่มาแสดงตนขอรับบัตรออกเสียงเพื่อการลงคะแนน.....คน
(.....)
 ๔. จำนวนบัตรออกเสียงที่ลงคะแนนออกเสียง..... บัตร (.....)
 ๕. จำนวนบัตรเสีย.....บัตร (.....)
 ๖. การแสดงความเห็นการออกเสียงประชามติปรากฏผลคะแนน ดังนี้

การแสดงความเห็นการออกเสียงประชามติ	รวมผลคะแนนเสียง
เห็นชอบ(.....)
ไม่เห็นชอบ(.....)

ประกาศ ณ วันที่ เดือน พ.ศ.

ลงชื่อ
(.....)

ประธานกรรมการประจำหน่วยออกเสียง

(ลงชื่อ) กรรมการประจำหน่วยออกเสียง
(.....)

(ลงชื่อ) กรรมการประจำหน่วยออกเสียง
(.....)

(ลงชื่อ) กรรมการประจำหน่วยออกเสียง
(.....)

(ลงชื่อ) กรรมการประจำหน่วยออกเสียง
(.....)



ประกาศคณะกรรมการการออกเสียงประชามติประจำอำเภอ.....

จังหวัด

เรื่อง ผลการรวมคะแนนออกเสียงประชามติ

ตามที่ได้มีการลงคะแนนออกเสียงประชามติ เมื่อวันที่.....เดือน.....พ.ศ. นั้น

บัดนี้ คณะกรรมการการออกเสียงประชามติประจำอำเภอ.....จังหวัด.....ได้รวมคะแนนการออกเสียงประชามติ
ของอำเภอ.....จังหวัด.....เสร็จเรียบร้อยแล้ว จึงประกาศให้ทราบโดยทั่วกัน ดังนี้

ลำดับ	ตำบล/เทศบาล/ แขวง	จำนวนผู้มีสิทธิออกเสียง ซึ่งปรากฏในบัญชี รายชื่อผู้มีสิทธิออกเสียง	จำนวนบัตรออกเสียง ที่ได้รับมาทั้งหมด	จำนวนผู้มีสิทธิออกเสียง ที่แสดงตนขอรับบัตร ออกเสียงเพื่อการ ลงคะแนน	จำนวนบัตร ออกเสียง ที่ลงคะแนน ออกเสียง	จำนวนบัตรเสีย	การแสดงความเห็นการออกเสียง ประชามติ	
							เห็นชอบ	ไม่เห็นชอบ
๑ (...ตัวอักษร....) (...ตัวอักษร....) (...ตัวอักษร....) (...ตัวอักษร....) (...ตัวอักษร....) (...ตัวอักษร....) (...ตัวอักษร....)
๒							
๓							
ฯลฯ	ฯลฯ							
..... ตำบล	รวม							

ประกาศ ณ วันที่ เดือน พ.ศ.

ลงชื่อ

(.....)

ประธานคณะกรรมการการออกเสียงประชามติประจำอำเภอ.....

จังหวัด



อ.ส. ๒๐/ก

ประกาศคณะกรรมการการเลือกตั้งประจำจังหวัด.....

เรื่อง ผลการรวมคะแนนออกเสียงประชามติ

ตามที่ได้มีการลงคะแนนออกเสียงประชามติเมื่อวันที่.....เดือน.....พ.ศ. นั้น

บัดนี้ คณะกรรมการการเลือกตั้งประจำจังหวัดจังหวัด.....ได้รวมคะแนนการออกเสียงประชามติของจังหวัด.....เสร็จเรียบร้อยแล้ว จึงประกาศให้ทราบโดยทั่วกัน ดังนี้

ลำดับ	อำเภอ/ กิ่งอำเภอ/เขต	จำนวนผู้มีสิทธิออกเสียง ซึ่งปรากฏในบัญชีรายชื่อ ผู้มีสิทธิออกเสียง	จำนวนบัตรออกเสียง ที่ได้รับมาทั้งหมด	จำนวนผู้มีสิทธิออกเสียง ที่แสดงตนขอรับบัตร ออกเสียงเพื่อการลงคะแนน	จำนวนบัตรออกเสียง ที่ลงคะแนนออกเสียง	จำนวนบัตรเสีย	การแสดงความเห็น การออกเสียงประชามติ	
							เห็นชอบ	ไม่เห็นชอบ
 (...ตัวอักษร...) (...ตัวอักษร...) (...ตัวอักษร...) (...ตัวอักษร...) (...ตัวอักษร...) (...ตัวอักษร...) (...ตัวอักษร...)
ฯลฯ ฯลฯ (...ตัวอักษร...) (...ตัวอักษร...) (...ตัวอักษร...) (...ตัวอักษร...) (...ตัวอักษร...) (...ตัวอักษร...) (...ตัวอักษร...)
.... อำเภอ	รวม							
๑ ฯลฯ	ที่ออกเสียงนอกเขต จังหวัด							
..... แห่ง	รวม							
	รวมทั้งสิ้น							

ประกาศ ณ วันที่ เดือน พ.ศ.

ลงชื่อ

(.....)

ประธานกรรมการการเลือกตั้งประจำจังหวัด.....



ประกาศคณะกรรมการการเลือกตั้ง
เรื่อง ผลการรวมคะแนนออกเสียงประชามติ

ตามที่ได้มีการลงคะแนนออกเสียงประชามติ เมื่อวันที่..... เดือน.....พ.ศ. นั้น
บัดนี้ คณะกรรมการการเลือกตั้งได้รับรายงานผลการนับคะแนนและรวมคะแนนการแสดงความเห็นการออกเสียงประชามติเสร็จเรียบร้อยแล้ว จึงขอประกาศผลการรวมคะแนนออกเสียงประชามติ
ดังนี้

- ๑. จำนวนผู้มีสิทธิออกเสียงซึ่งปรากฏในบัญชีรายชื่อผู้มีสิทธิออกเสียง.....คน
(.....)
- ๒. จำนวนบัตรออกเสียงที่ได้รับมาทั้งหมด..... บัตร (.....)
- ๓. จำนวนผู้มีสิทธิออกเสียงที่มาแสดงตนขอรับบัตรออกเสียงเพื่อการลงคะแนน.....คน
(.....)
- ๔. จำนวนบัตรออกเสียงที่ลงคะแนนออกเสียง..... บัตร (.....)
- ๕. จำนวนบัตรเสีย.....บัตร (.....)
- ๖. การแสดงความเห็นการออกเสียงประชามติปรากฏผลคะแนน ดังนี้

การแสดงความเห็นการออกเสียงประชามติ	รวมผลคะแนนเสียง
เห็นชอบ(.....)
ไม่เห็นชอบ(.....)

ประกาศ ณ วันที่ เดือน พ.ศ.

ลงชื่อ
(.....)
ประธานกรรมการการเลือกตั้ง



ประกาศคณะกรรมการการเลือกตั้งประจำจังหวัด
เรื่อง งดการลงคะแนนในหน่วยออกเสียงในวันออกเสียง

เนื่องจากได้เกิดเหตุ จลาจล อุทกภัย อัคคีภัย เหตุสุดวิสัยอื่นๆ ในวัน
ออกเสียง ณ หน่วยออกเสียงที่.... หมู่ที่..... ตำบล/แขวง..... (เทศบาล.....)
อำเภอ/เขต..... จังหวัด..... ทำให้การลงคะแนน ณ ที่ออกเสียงดังกล่าว
ไม่สามารถกระทำได้

อาศัยอำนาจตามความในข้อ ๑๐๓ ของระเบียบคณะกรรมการการเลือกตั้งว่าด้วย
หลักเกณฑ์และวิธีการออกเสียงประชามติ พ.ศ. ๒๕๕๐ และคำสั่งคณะกรรมการการเลือกตั้ง ที่ ๑๐๘/๒๕๕๐
ลงวันที่ ๒๘ มิถุนายน ๒๕๕๐ จึงขอประกาศให้งดการลงคะแนนออกเสียงในหน่วยออกเสียงดังกล่าว
ข้างต้น

ประกาศ ณ วันที่ เดือน พ.ศ.

ลงชื่อ

(.....)

ประธานอนุกรรมการการออกเสียงประชามติประจำอำเภอ..... จังหวัด.....



ประกาศคณะกรรมการประจำที่ออกเสียงนอกเขตจังหวัด.....
เรื่อง งดการลงคะแนนออกเสียงในวันออกเสียง ณ ที่ออกเสียงนอกเขตจังหวัด

เนื่องจากได้เกิดเหตุ จลาจล อุทกภัย อัคคีภัย เหตุสุดวิสัยอื่นๆ
ในวันลงคะแนนออกเสียง ณ ที่ออกเสียงกลางเขตจังหวัด.....ทำให้การลงคะแนน ณ ที่ออกเสียง
กลางเขตจังหวัดไม่สามารถกระทำได้

อาศัยอำนาจตามความในข้อ ๑๐๓ ของระเบียบคณะกรรมการการเลือกตั้ง ว่าด้วย
หลักเกณฑ์และวิธีการในการออกเสียงประชามติ พ.ศ. ๒๕๕๐ และคำสั่งคณะกรรมการการเลือกตั้ง
ที่ ๑๐๘/๒๕๕๐ ลงวันที่ ๒๘ มิถุนายน ๒๕๕๐ จึงประกาศให้งดการลงคะแนนออกเสียง ณ ที่ออกเสียงกลาง
นอกเขตจังหวัด.....

ประกาศ ณ วันที่ เดือน พ.ศ.

ลงชื่อ

(.....)

ประธานกรรมการประจำที่ออกเสียงนอกเขตจังหวัด.....



ประกาศคณะกรรมการประจำหน่วยออกเสียงที่..... หมู่ที่.....
ตำบล/แขวง.....(เทศบาล.....)
อำเภอ.....จังหวัด

เรื่อง งดการนับคะแนนออกเสียง

เนื่องจากได้เกิดเหตุ จลาจล อุทกภัย อัคคีภัย เหตุสุดวิสัยอื่น ๆ
ในที่ออกเสียงของหน่วยออกเสียงที่.....หมู่ที่..... ตำบล/แขวง..... (เทศบาล.....)
อำเภอ..... จังหวัด ในวันออกเสียงทำให้ไม่สามารถทำการนับคะแนนออกเสียง ณ
ที่ออกเสียงของหน่วยออกเสียงได้ จึงประกาศให้งดการนับคะแนน ณ สถานที่ดังกล่าว ตั้งแต่
เวลา.....

ประกาศ ณ วันที่ เดือน พ.ศ.

ลงชื่อ

(.....)

ประธานกรรมการประจำหน่วยออกเสียง



อ.ส. ๒๔/ก

ประกาศคณะกรรมการประจำที่ออกเสียงกลางนอกเขตจังหวัด.....
เรื่อง งดการนับคะแนนออกเสียง ณ ที่ออกเสียงนอกเขตจังหวัด

เนื่องจากได้เกิดเหตุ จลาจล อุทกภัย อัคคีภัย เหตุสุดวิสัยอื่น ๆ
ในที่ออกเสียงนอกเขตจังหวัด.....ทำให้ไม่สามารถทำการนับคะแนนออกเสียง ณ ที่ออกเสียง
นอกเขตจังหวัดได้ จึงประกาศงดการนับคะแนนออกเสียง ณ สถานที่ดังกล่าว ตั้งแต่เวลา.....

ประกาศ ณ วันที่ เดือน พ.ศ.

ลงชื่อ

(.....)

ประธานกรรมการประจำที่ออกเสียงนอกเขตจังหวัด.....



ข้อมูลจำนวนบัตรออกเสียงในฤดูวัสดุใส (ชั้นนอก)

ที่ออกเสียงนอกเขตจังหวัดชุดที่.....ผู้มีสิทธิออกเสียงนอกเขตจังหวัด
ลำดับที่.....ถึงลำดับที่.....

หน่วยออกเสียงที่ หมู่ที่..... ตำบล/แขวง..... (เทศบาล.....)
อำเภอ/เขต.....จังหวัด ที่ออกเสียง คือ.....

รายการ	จำนวน
๑. บัตรออกเสียงที่นับเป็นคะแนนออกเสียงแล้ว (บัตรดี) บัตร
๒. บัตรเสีย บัตร
๓. รวมจำนวนบัตรออกเสียงทั้งหมด บัตร

(ลงชื่อ) ประธานกรรมการประจำหน่วยออกเสียง/นอกเขตจังหวัด
(.....)

(ลงชื่อ)..... กรรมการประจำหน่วยออกเสียง/นอกเขตจังหวัด
(.....)

(ลงชื่อ)..... กรรมการประจำหน่วยออกเสียง/นอกเขตจังหวัด
(.....)

(ลงชื่อ)..... กรรมการประจำหน่วยออกเสียง/นอกเขตจังหวัด
(.....)

(ลงชื่อ)..... กรรมการประจำหน่วยออกเสียง/นอกเขตจังหวัด
(.....)



รายงานการส่งหีบบัตรออกเสียง

หน่วยออกเสียงที่ หมู่ที่ ตำบล/แขวง (เทศบาล)
อำเภอ/เขต จังหวัด

วันที่

วันนี้ เวลา น. คณะกรรมการประจำหน่วยออกเสียงที่ หมู่ที่ ตำบล/แขวง (เทศบาล) อำเภอ/เขต จังหวัด จำนวน คน (ไม่น้อยกว่า ๓ คน) ได้นำหีบบัตรออกเสียงและเอกสารหลักฐานเกี่ยวกับการออกเสียงมามอบให้คณะกรรมการการออกเสียงประชามติประจำอำเภอ ประกอบด้วย

๑. หีบบัตรออกเสียง จำนวน ใบ
๒. บัตรออกเสียงที่เหลือทั้งหมด จำนวน บัตร
๓. บัญชีรายชื่อผู้มีสิทธิออกเสียง (อ.ส. ๑๐) จำนวน ชุด
๔. ประกาศจำนวนบัตรออกเสียงก่อนการลงคะแนนออกเสียง (อ.ส. ๑๕) จำนวน ชุด
๕. สมุดรายงานเหตุการณ์การใช้สิทธิออกเสียง (อ.ส. ๑๖) จำนวน เล่ม
๖. ประกาศรายการเกี่ยวกับจำนวนบัตรออกเสียง เมื่อเสร็จสิ้นการลงคะแนนออกเสียง (อ.ส. ๑๗)

จำนวน ชุด

๗. ใบขีดคะแนน (อ.ส. ๑๘) จำนวน ชุด
๘. ประกาศผลการนับคะแนน (อ.ส. ๑๙) จำนวน ชุด
๙. อื่น ๆ (ระบุ) จำนวน ชุด

ซึ่งคณะกรรมการการออกเสียงประชามติประจำอำเภอ ได้ตรวจสอบและนับจำนวนเป็นที่ถูกต้องครบถ้วนแล้ว

ในการนำส่งหีบบัตรออกเสียงและเอกสารหลักฐานเกี่ยวกับการออกเสียงครั้งนี้ มีกรรมการประจำหน่วยออกเสียงที่ไม่ได้ร่วมเดินทางมาด้วย จำนวน คน คือ

๑. เนื่องจาก
๒. เนื่องจาก

ลงชื่อ

(.....)

ประธานกรรมการประจำหน่วยออกเสียง

(ลงชื่อ) กรรมการประจำหน่วยออกเสียง
(.....)

(ลงชื่อ) กรรมการประจำหน่วยออกเสียง
(.....)

(ลงชื่อ) กรรมการประจำหน่วยออกเสียง
(.....)

(ลงชื่อ) กรรมการประจำหน่วยออกเสียง
(.....)

ลงชื่อ ประธานอนุกรรมการออกเสียงประชามติประจำอำเภอหรืออนุกรรมการ

(.....) การออกเสียงประชามติประจำอำเภอ หรือผู้ที่ได้รับมอบหมาย